

BLADE[®]

**CG02 GB 3-Axis
Brushless Camera/
Gimbal**

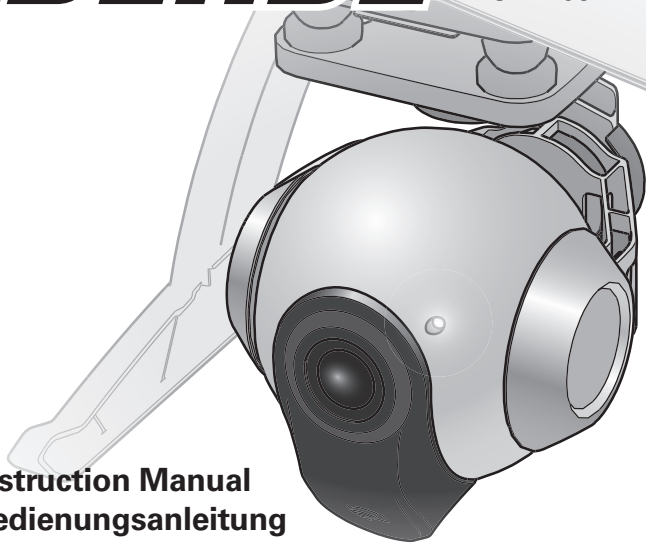

**Instruction Manual
Bedienungsanleitung
Manuel d'utilisation
Manuale di Istruzioni**

AVVISO

Tutte le istruzioni, le garanzie e gli altri documenti pertinenti sono soggetti a cambiamenti a totale discrezione di Horizon Hobby, LLC. Per una documentazione aggiornata sul prodotto, visitare il sito horizonhobby.com e fare clic sulla sezione Support del prodotto.

Significato di termini specialistici

Nella documentazione relativa al prodotto vengono utilizzati i seguenti termini per indicare i vari livelli di pericolo potenziale durante l'uso del prodotto:

AVVISO: indica procedure che, se non debitamente seguite, possono determinare il rischio di danni alle cose E il rischio minimo o nullo di lesioni alle persone.

ATTENZIONE: indica procedure che, se non debitamente seguite, determinano il rischio di danni alle cose E di gravi lesioni alle persone.

AVVERTENZA: indica procedure che, se non debitamente seguite, determinano il rischio di danni alle cose, danni collaterali e gravi lesioni alle persone O il rischio elevato di lesioni superficiali alle persone.



AVVERTENZA: leggere TUTTO il manuale di istruzioni e familiarizzare con le caratteristiche del prodotto prima di farlo funzionare. Un uso improprio del prodotto può causare danni al prodotto stesso e alle altre cose e gravi lesioni alle persone.

Questo aeromodello è un prodotto sofisticato per appassionati di modellismo. Deve essere azionato in maniera attenta e responsabile e richiede alcune conoscenze basilari di meccanica. L'uso improprio o irresponsabile di questo prodotto può causare lesioni alle persone e danni al prodotto stesso o alle altre cose. Questo prodotto non deve essere utilizzato dai bambini senza la diretta supervisione di un adulto. Non tentare in nessun caso di smontare il prodotto, di utilizzarlo con componenti non compatibili o di potenziarlo senza previa approvazione di Horizon Hobby, LLC. Questo manuale contiene le istruzioni per la sicurezza, l'uso e la manutenzione del prodotto. È fondamentale leggere e seguire tutte le istruzioni e le avvertenze del manuale prima di montare, impostare o utilizzare il prodotto, al fine di utilizzarlo correttamente e di evitare di causare danni alle cose o gravi lesioni alle persone.

Almeno 14 anni. Non è un giocattolo.

Ulteriori precauzioni per la sicurezza e avvertenze

- Mantenere sempre un perimetro di sicurezza intorno al modello per evitare collisioni o ferite. Questo modello funziona con comandi radio soggetti alle interferenze di altri dispositivi non controllabili dall'utente. Le interferenze possono provocare una momentanea perdita di controllo.
- Utilizzare sempre l'aeromodello in spazi aperti liberi da veicoli, traffico o persone.
- Seguire sempre scrupolosamente le istruzioni e le avvertenze relative all'aeromodello e a tutti gli accessori (caricabatterie, pacchi batterie ricaricabili ecc.).
- Tenere sempre le sostanze chimiche, i componenti di piccole dimensioni e i componenti elettrici fuori dalla portata dei bambini.
- Evitare sempre il contatto con l'acqua di tutti i dispositivi che non sono stati specificatamente progettati per funzionare in acqua. L'umidità danneggia le parti elettroniche.
- Non mettere in bocca alcun componente dell'aeromodello poiché potrebbe causare lesioni gravi o persino la morte.
- Non far volare l'aeromodello se le batterie del trasmettitore sono poco cariche.
- Tenere sempre l'aeromodello a vista e sotto controllo.
- Agire sempre sull'interruttore di spegnimento del motore se l'elicottero perde il controllo o rischia di cadere.
- Utilizzare sempre batterie completamente cariche.
- Tenere sempre acceso il trasmettitore mentre l'aeromodello è alimentato.
- Rimuovere sempre le batterie prima dello smontaggio.
- Tenere sempre pulite le parti mobili.
- Tenere sempre asciutte le parti.
- Lasciare sempre raffreddare le parti dopo l'uso prima di toccarle.
- Rimuovere sempre le batterie dopo l'uso.
- Non far volare mai l'aeromodello con il cablaggio danneggiato.
- Non toccare mai le parti mobili.

Indice

Contenuto della scatola.....	44	Programmazione Trasmittente.....	50
Specifiche Tecniche	45	Uso della Gimbal.....	51
Installare l'applicazione CG02 su dispositivo WIFI portatile.....	45	Uso della Applicazione CG02.....	52
Componenti Gimbal	46	Codici dei LED	52
Installazione del Supporto	47	Risoluzione dei Problemi.....	53
Istallazione del Gimbal.....	47	Parti di Ricambio.....	53
Sistemare i Cablaggi.....	48	Parti opzionali	53
Connessione della Gimba.....	49	Contatti Servizio Tecnico.....	54

Contenuto della scatola

A. CG02 GB Gimbal a 3 assi

B. Supporto

C. (3) M2.5 x 10

Viti per il montaggio

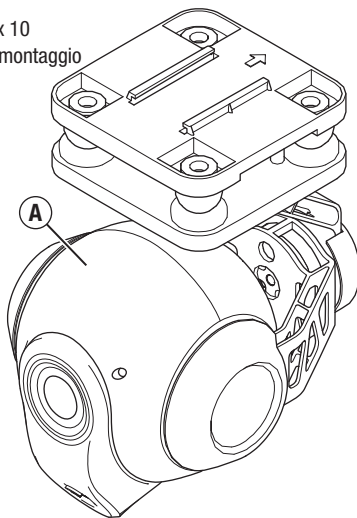

D. 3-Cavi Segnale

E. 2-Cavi Alimentazione

F. Cavo a Y a 4 pin (non usato)

G. Cavo con connettore servocomando
a 4 pin (non usato)

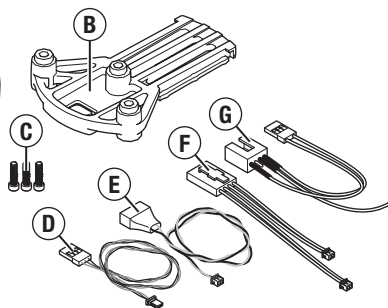

Specifiche Tecniche

Dimensioni LuxLaxA (con lente)	3.00 x 101.62 x 129.12mm	
Peso	163 g	
Voltaggio di Lavoro	12V	
Frequenza WiFi	5745MHz–5825MHz	
Sensore Lente	16M	
Angolo Visuale	155°	
Angolo di rotazione controllato	Asse del Beccheggio	–90°–0°
Pixel Effettivi	16 milioni	
Bilanciamento Bianco	Automatico	
Tipo di Focus	Fisso	
Temperatura di Stoccaggio	–20°–60°C	
Temperatura d'uso	0°–50°C	

Installare l'applicazione CGO2 su dispositivo WIFI portatile

- Scaricare l'applicazione gratuita CGO2 per il vostro tablet o smartphone attraverso l'App Store o Google Play Store.
- Installare l'applicazione sul vostro apparecchio in grado di usare la frequenza WiFi 5.8 GHz.
- Annotarsi il numero e password che sono posizionata nell'etichetta posta sul gimbal.

Componenti Gimbal

Anteriore

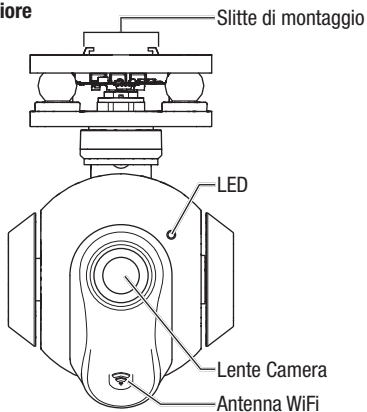

Inferiore

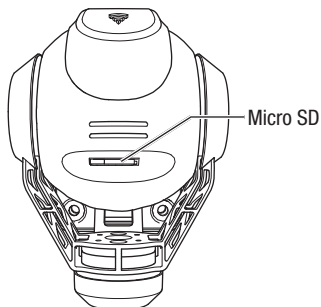

Sinistra

Porta per ricevente satellite

Porta per alimentazione 12V

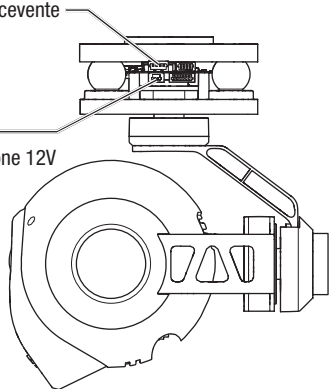

Destra

Porta PWM

Porta per update UART

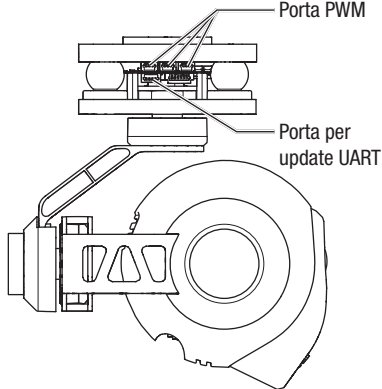

Installazione del Supporto

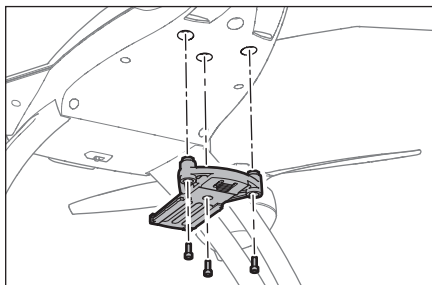

Installare il supporto usando le tre viti M2.5 X 10. Non stringere troppo le viti.

IMPORTANTE: La videocamera CG02 GB necessita per essere installata della fusoliera del Blade 350 QX2 (BLH7811A) e un set di pattini di atterraggio lunghi (BLH7815TGA).

Istallazione del Gimbal

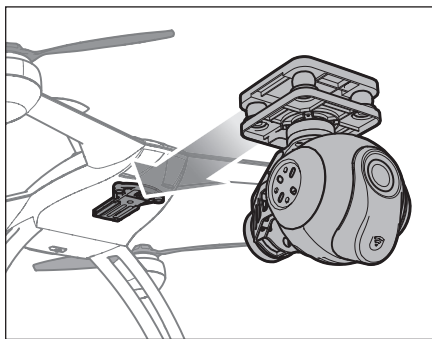

Installare il gimbal alienando i binari del gimbal con quelli del supporto e premere il gimbal verso il supporto fino a che non raggiungerà la posizione di blocco.

Per rimuovere il gimbal, premere la clip di tenta e spostare il gimbal verso la direzione opposta di quella di fissaggio.

Sistemare i Cablaggi

Troverete due cavi inclusi nella confezione del Gimbal CG02 GB:

- cavo a treccia a 3-cavi con connettore stile servocomando e connettore a 3 pin tipo JST.
- cavo a 2 cavi per alimentazione con connettore di bilanciamento a 4 pin e connettore a 2 pin tipo JST.

Collegare i cavi in questa maniera:

1. Connettere il connettore con il cavo del segnale rivolto verso la parte esterna dei tre pins. Il cavo marrone deve essere rivolto verso l'esterno della fusoliera.
2. Far passare il connettore JST attraverso l'apertura vicino al carrello di atterraggio.
3. Portare il connettore JST attraverso l'apposita apertura del carrello lasciando parte del cavo all'interno del comparto batteria libero di muoversi.

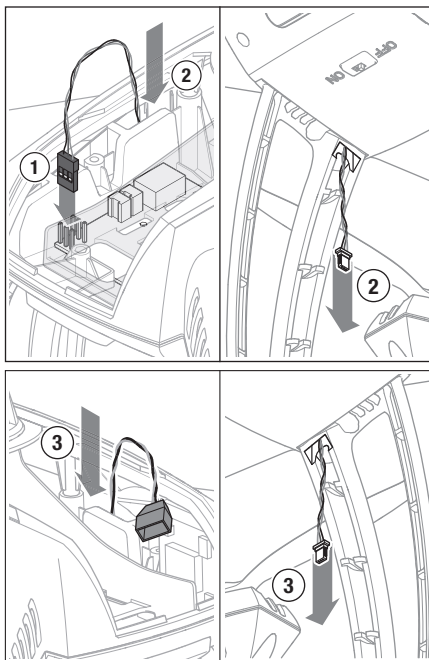

Connettere la Gimbal

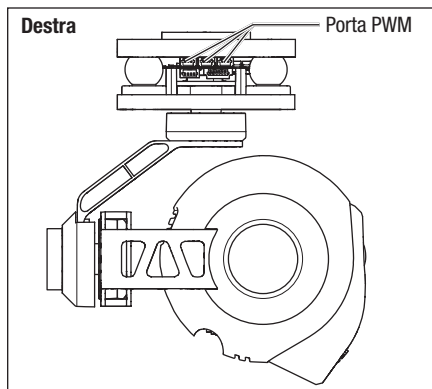

1. Connettere il cavo del segnale a qualsiasi delle tre porte PWM posizionate sulla destra della gimbal.
2. Connettere il cavo di alimentazione nella porta di alimentazione posizionata sulla sinistra del gimbal.

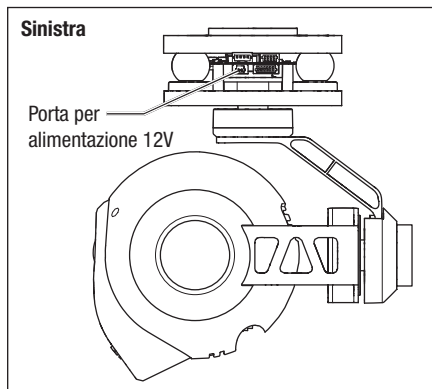

Programmazione Trasmettente

Il controllo dell'inclinazione della gimbal CG02 GB è possibile con la maggior parte dei radiocomandi Spektrum con un minimo di 6 canali. Il controllo dell'inclinazione durante il volo con i radiocomandi DX6 e DX6i è possibile usando lo stick del gas. Se state usando una radio DX7s, DX8, DX9 o DX18, il controllo dell'inclinazione avviene azionando un interruttore a pomello della radio.

Programmazione trasmittente:

DX6i

- Programmare la corsa del canale 6 (FLAP) con i valori 120 su e 100 giù.
- Selezionare i valori nel menu FLAP 100 su e 100 giù.

Per cambiare l'angolo prima di far partire i motori, portare l'interruttore flap in posizione 1. Lo stick del gas ora controllerà l'inclinazione del gimbal. Riportare l'interruttore in posizione 0 prima di cominciare a volare.

Per cambiare l'inclinazione del Gimbal **durante il volo**, portare l'interruttore flap in posizione 1. Da questo momento lo stick del gas sarà in grado di controllare l'inclinazione del gimbal **per un periodo di 5 secondi**. Dopo questo tempo il controllo non gimbal verrà interrotto. Riportare l'interruttore del flap in posizione 0.

DX6

Nel menu configurazione dei canali:

- Assegnare il canale 6 (AUX1) all'interruttore A.
- Assegnare Gear all'interruttore B.

Nel menu **Settaggio Servocomandi**:

- Fare il reverse della corsa del canale AUX1.
- Selezionare i valori della corsa del canale AUX1 come segue:
120%
140%

Per cambiare l'angolo **prima di far partire i motori**, portare l'interruttore A in posizione 1. Lo stick del gas ora controllerà l'inclinazione del gimbal. Riportare l'interruttore A in posizione 0 prima di cominciare a volare.

Per cambiare l'angolo **durante il volo**, portare l'interruttore A in posizione 1. Da questo momento lo stick del gas sarà in grado di controllare l'inclinazione del gimbal **per un periodo di 5 secondi**. Dopo questo tempo il controllo non gimbal verrà interrotto. Riportare l'interruttore del flap in posizione 0.

DX7s

Nel menu configurazione dei canali:

- Assegnare il canale 7 (AUX2) all'interruttore a pomello.
 - Assegnare AUX1 all'interruttore Gear.
- Nel menu **Settaggio Servocomandi**:
- Settare la corsa del canale 6 (AUX1) come segue:

120%
140%

Per cambiare l'angolazione della gimbal, posizionare l'interruttore Gear in posizione 0 e modificare l'inclinazione della gimbal ruotando l'interruttore a pomello.

DX8

Nel menu configurazione dei canali:

- Assegnare il canale 7 (AUX2) all'interruttore a pomello.
- Assegnare AUX1 all'interruttore Gear.

Nel menu Settaggio Servocomandi:

- Settare la corsa del canale 6 (AUX1) come segue:
120
140

Per cambiare l'angolazione della gimbal, posizionare l'interruttore Gear in posizione 0 e modificare l'inclinazione della gimbal ruotando l'interruttore a pomello.

Uso della Gimbal

1. Inserire la scheda micro SD nell'apposito alloggiamento.
2. Appoggiare il quadricoptero in una superficie piana. Assicurarsi che non ci siano ostacoli vicino alla gimbal CG02 GB.
3. Accendete la vostra trasmittente.
4. Inserire la spina del connettore del bilanciatore alla connettore del bilanciatore della batteria del quadricoptero.
5. Accendete il vostro quadricoptero.

DX9, DX18

Nel menu configurazione canale:

- Assegnare il canale 7 (AUX2) a R Knob.
- Assegnare AUX1 a A.

Nel menu Setup Servi:

- Settare la corsa del canale AUX1 come riportato:
140
120

Per cambiare l'angolo del gimbal, portare l'interruttore A in posizione 0 e ruotare selettore R Knob. fino ad ottenere la posizione desiderata.

Quando la gimbal CG02 GB sarà accesa, il LED rosso resterà acceso per circa 40 secondi fino a che la gimbal comincerà il processo di inizializzazione. Una volta che il LED diventerà di colore verde la gimbal sarà pronta per essere connessa tramite WiFi.

Vedere il punto "Uso della Applicazione CG02" per connettere la gimbal al vostro dispositivo mobile e per la descrizione dei comandi disponibili.

La gimbal adesso comincerà a compensare i movimenti del quadricoptero durante il volo.

Se vorrete, potrete variare l'angolo di inclinazione della vostra camera usando gli appositi controlli della trasmittente.

Risoluzione dei Problemi

Problema	Causa Possibile	Soluzione
Il Gimbal vibra dopo essere stato acceso	Il Gimbal non è stato inizializzato correttamente o ha trovato un ostacolo	Inizializzare nuovamente il Gimbal o spostare gli oggetti che ostacolano il movimento
Il Gimbal non risponde a nessun segnale	Il Gimbal non è stato inizializzato	Mantenere il quadricoptero ed il Gimbal livellati ed immobili per 5 secondi dopo l'accensione
Il Gimbal è spento	Connessioni non corrette dei cavi	Connettere il Gimbal correttamente
Il Gimbal non risponde ai comandi della trasmittente	Setup della radio non corretto	Ricontrollare la sezione riguardante la programmazione del radiocomando ed in caso apportare le modifiche necessarie
Il Gimbal non risponde ai comandi. Il led Rosso e Blu sono accesi	Connessioni non corrette dei cavi	Connettere correttamente la Gimbal
Il Gimbal non è acceso e il led rosso lampeggia lentamente	Connessioni non corrette dei cavi	Contattare il centro assistenza Horizon Hobby
Il led del Gimbal lampeggia in rosso in modalità Angle o Velocity	Errore sensore	Controllare le connessioni della Gimbal o contattare il centro assistenza tecnica Horizon Hobby

Ricambi

Codice	Descrizione
BLH8106	Hardware supporto: CG02 GB

Parti opzionali

Codice	Descrizione
BLH7811A	Fusoliera e hardware: 350 QX
BLH7815TGA	Pattini di atterraggio lunghi: 350 QX2 AP

Service Contact Information

Paese di acquisto	Horizon Hobby	Contatti	Contatti Indirizzo
Germania	Horizon Technischer Service Sales: Horizon Hobby GmbH	service@horizonhobby.de +49 (0) 4121 2655 100	Christian-Junge-Straße 1 25337 Elmshorn, Germania

©2014 Horizon Hobby, LLC.

Blade is a registered trademarks of Horizon Hobby, LLC.

Yuneecc is a trademark of Yuneecc International Co., Ltd.

All other trademarks, service marks or logos are property of their respective owners.

Patents pending.

Created 12/14 46791.1 BLH8110