

RC28T Manual

:: Step 1

2.4GHz 2 Channel Transmitter:

- 1) Power Switch
- 2) Steering Trim
- 3) Steering Wheel
- 4) Throttle Trigger
- 5) Battery Compartment
- 6) Charge Indicator
- 7) Power Indicator
- 8) Battery Polarity
- 9) Vehicle Charge Cord
- 10) Vehicle Charge Port
- 11) Vehicle Binding Button
- 12) Vehicle Power Switch

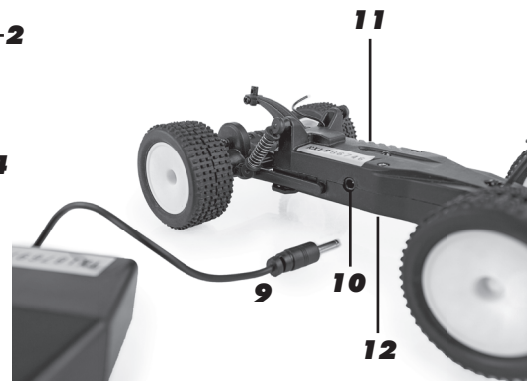
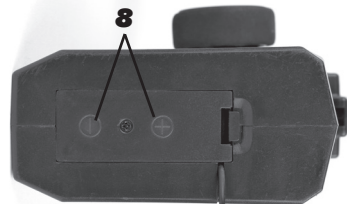

:: Step 2

WARNING!

Make sure the batteries are installed in the right direction, as marked on the transmitters battery door.

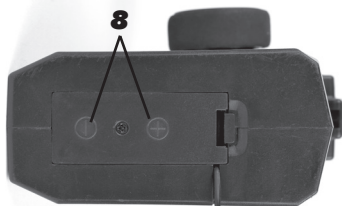

Battery Charging:

- 1) **WARNING!** The vehicle and transmitter need to be turned off before you start charging.
- 2) Make sure you have new batteries in the transmitter
- 3) The charging indicator light will turn green when charging the vehicle. The indicator will turn off when the vehicle is fully charged.
- 4) Unplug the charge cord from the vehicle.

CAUTION! Always turn vehicle and transmitter OFF when not in use.



:: Step 3

Driving:

- 1) Turn the transmitter ON FIRST, vehicle ON SECOND.
- 2) Adjust steering trim so the front wheels point straight.
- 3) Turn the vehicle OFF FIRST, transmitter OFF SECOND. **CAUTION!** Always turn vehicle and transmitter OFF when not in use.



:: Binding

- 1) Turn on the vehicle and press the BIND button. The LED on the vehicle will begin blinking rapidly.
- 2) Turn on the transmitter.
- 3) When the LED on the vehicle becomes solid, the binding process is complete.

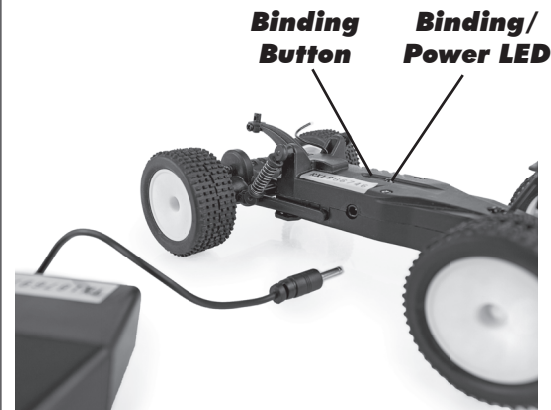

:: Spare Parts

21420	28 USB Charge Cable	1
21421	Basic Chassis	1
21422	Body Clips	10
21428	28 Hardware Package	1
21432	28 Plastic Group	1
21433	RC28T Body, Blue	1
21434	RC28T Body, Clear w/Decals	1
21435	RC28T Wheels & Tires, Mounted	1

21422



21421

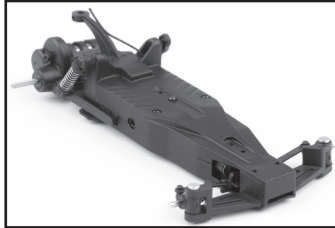

21435



21428

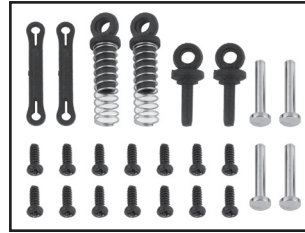

21433



21432

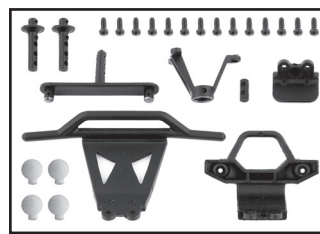

21434

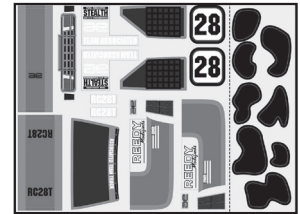

:: Information

- Adult must be present during operation of vehicle.
- This product is not waterproof or water resistant. Vehicle may malfunction if operating in wet conditions.
- Turn the vehicle and transmitter OFF when not in use.
The battery may become damaged (Li-Po) if vehicle is left on while not in use.
- This vehicle uses a rechargeable Li-Po battery. Incorrect handling of the battery may cause the battery to puncture, leaking battery acid, and may result in a potential fire. Please dispose in accordance with laws and regulations in your area.
- Connect the charger per instructions. Incorrect charger connection may result in a short-circuit or other damage.
- If vehicle is disassembled or modified, Associated Electrics does not accept responsibility for any problem occurring as a result.
- If vehicle is not operating correctly, turn off immediately and contact Associated Electrics.
- Turn on transmitter first, then vehicle. Turn off vehicle first, then transmitter.
- This vehicle is designed for use on hard surfaces.
- Do not expose vehicle or transmitter to extreme heat, vibrations, shock, or water.
- There is a 90-day manufacturer defect warranty from date of receipt. Crash damage is not covered under warranty.
- Battery Charge Time: The vehicle battery will take 40-60 minutes to fully charge.
If vehicle has not fully charged after 60 minutes, you may need to replace the batteries in the transmitter.
- If your vehicle loses its signal from the transmitter, rebind the transmitter to the vehicle.

- Adulto deve essere presente durante il funzionamento del veicolo.
- Questo prodotto non è resistente all'acqua. Il veicolo potrebbe non funzionare se utilizzato in condizioni di bagnato.
- Spegnete il veicolo e la trasmittente ogni volta che non vengono utilizzati. La batteria (Li-Po) può danneggiarsi se il veicolo è lasciato acceso quando non in uso.
- Questo veicolo utilizza batterie Li-Po ricaricabili. Un non corretto utilizzo della batteria può causare fuoriuscita di acidi e generare potenziali incendi. Si prega di smaltire in conformità delle disposizioni e norme locali.
- Collegare il caricabatterie secondo le istruzioni. Il collegamento non corretto può causare un corto circuito o altri danni.
- Se il veicolo è smontato o modificato, Associated Electrics non accetta responsabilità per qualsiasi problema che si verifichi.
- Se il veicolo non funziona correttamente, spegnere immediatamente e contattare Associated Electrics.
- Accendere prima il radiocomando poi veicolo. Spegnerne prima il veicolo, poi il radiocomando.
- Questo veicolo è progettato per l'uso su superfici dure.
- Non esporre il veicolo o il radiocomando a temperature troppo elevate, vibrazioni, urti, o acqua.
- Vi è una garanzia del Costruttore di 90 giorni dalla data di ricezione. Danni dovuti ad incidenti non sono coperti da garanzia.
- La batteria del veicolo ha una tempistica di piena ricarica di 40-60 minuti. Se la batteria del veicolo non è completamente carica dopo 60 minuti, potrebbe essere necessario sostituire le batterie nel radiocomando.
- Se il veicolo perde il segnale dal trasmettitore, associare nuovamente il trasmettitore al veicolo.

- Adulte doit être présent pendant le fonctionnement du véhicule.
- Ce produit n'est ni étanche ni protégé contre les projections d'eau. Le véhicule peut dysfonctionner s'il est utilisé dans un environnement humide.
- Éteignez le véhicule et l'émetteur lorsque vous ne les utilisez pas. La batterie (Li-Po) peut être endommagée si le véhicule est laissé sous tension lorsqu'il n'est pas utilisé.
- Ce véhicule utilise une batterie Li-Po rechargeable. Une mauvaise manipulation de la batterie peut causer sa perforation, provoquant une fuite d'acide ou un éventuel embrasement de la batterie. Conformez-vous à la réglementation en vigueur.
- Connectez le chargeur comme recommandé. Une mauvaise connexion du chargeur peut engendrer un court-circuit ou d'autres dommages.
- Si le véhicule est démonté ou modifié, Associated Electrics ne pourra être tenu pour responsable de tout problème résultant.
- Si le véhicule ne fonctionne pas correctement, éteignez immédiatement et contactez Associated Electrics.
- Toujours allumer l'émetteur avant le véhicule. Toujours éteindre le véhicule avant l'émetteur.
- Ce véhicule est conçu pour une utilisation sur des surfaces dures.
- Ne pas exposer le véhicule et l'émetteur à d'extrêmes chaleurs, à des vibrations, à des chocs ou à l'eau.
- La garantie constructeur est de 90 jours à date d'achat. Tout dommage résultant d'un choc ne sont pas couverts par la garantie.
- Temps de charge: La charge complète de la batterie du véhicule nécessite 40 à 60 minutes. Si le véhicule n'est pas entièrement chargé après 60 minutes, vous devriez remplacer les batteries de l'émetteur.
- Si votre véhicule perd son signal de l'émetteur, reconsolider l'émetteur vers le véhicule.

- Un adulto debe estar presente durante el funcionamiento del vehículo.
- Este producto no es resistente al agua. El vehículo puede estropearse si se usa en condiciones húmedas.
- Apagar el coche y la emisora cuando no se esté utilizando. La baterías pueden dañarse (Li-Po) si se deja el coche encendido mientras no se utiliza.
- Este vehículo utiliza baterías Li-Po recargables. El manejo incorrecto de la batería puede hacer que la batería se perforo, fuga de ácido de la batería y puede resultar en un riesgo potencial de incendio. Por favor, deséchelas de acuerdo con las leyes y regulaciones en su área.
- Conectar el cargador según las instrucciones de uso. La conexión incorrecta del cargador puede provocar un cortocircuito u otros daños.
- Si el vehículo esta desmontado o modificado, Associated Electrics no aceptará la responsabilidad por ningún problema que pueda ocurrir.
- Si el vehículo no funciona correctamente, apáguelo de inmediato y póngase en contacto Associated Electrics.
- Encienda la radio primero, después el vehículo. Apague el vehículo primero, después la radio.
- Este vehículo está diseñado para su uso en superficies duras.
- No exponga el vehículo o la emisora a calor extremo, vibraciones, golpes, o agua.
- Hay 90 días de garantía por defecto de fabricación desde la fecha del recibo. Los daños por choques no están cubiertos por la garantía.
- Tiempo de carga de la batería: La batería del vehículo tarda entre 40-60 minutos para una carga completa. Si el vehículo no se ha cargado completamente tras 60 minutos, deberá cambiar las baterías de la emisora.
- Si el vehículo pierde su señal desde el transmisor, volver a enlazar el transmisor en el vehículo.

- Erwachsene müssen während des Betriebs des Fahrzeugs vorhanden sein.
- Dieses Fahrzeug ist nicht Wasserdicht und funktioniert unter feuchten Bedingungen eventuell fehlerhaft.
- Schalten Sie das Fahrzeug und den Sender AUS wenn Sie beides nicht benutzen. Die Batterien (LiPo) können Schaden nehmen wenn Sie beides unbenutzt angeschaltet lassen.
- Dieses Fahrzeug nutzt einen wiederaufladbaren LiPo-Accu. Bei unsachgemäßer Handhabung kann es zu Beschädigungen am Accu kommen. Einsteiche und dadurch austretende Batteriesäure können diesen entzünden. Bitte entsorgen Sie beschädigte LiPos Fachgerecht.
- Verbinden Sie das Ladegerät gemäß der Anleitung. Falsche Handhabung kann zu einem Kurzschluss oder anderen Beschädigungen führen.
- Wurde dieses Fahrzeug zerlegt oder modifiziert so übernimmt Associated Electrics keine Verantwortung für daraus folgende Probleme.
- Wenn das Fahrzeug nicht ordnungsgemäß funktioniert, schalten Sie sofort und Kontakt Associated Electrics.
- Schalten Sie den Sender zuerst ein und danach das Fahrzeug. Beim Ausschalten zuerst das Fahrzeug und danach den Sender.
- Dieses Fahrzeug ist auf harten Oberflächen für den Einsatz.
- Setzen Sie das Fahrzeug und den Sender weder großer Hitze noch Vibrationen oder Wasser aus.
- Wir gewähren eine 90-Tage-Garantie auf Fabrikationsfehler ab Kaufdatum. Beschädigungen durch Zusammenstöße oder falscher Handhabung sind davon ausgeschlossen.
- Ladezeit: Die Batterien des Fahrzeuges benötigen in der Regel 40-60min bis sie komplett geladen sind. Sollte das Fahrzeug nicht innerhalb einer Stunde komplett geladen sein müssen Sie eventuell die Batterien im Sender ersetzen.
- Wenn Ihr Fahrzeug sein Signal vom Sender verliert, rebind den Sender an dem Fahrzeug.

Associated Electrics, Inc.
26021 Commercentre Drive
Lake Forest, CA 92630-8853 USA
<http://www.TeamAssociated.com>
<http://www.RC10.com>
[http://twitter/Team Associated](http://twitter/TeamAssociated)
<http://bit.ly/AEonFacebook>

call: (949) 544-7500
fax: (949) 544-7501