

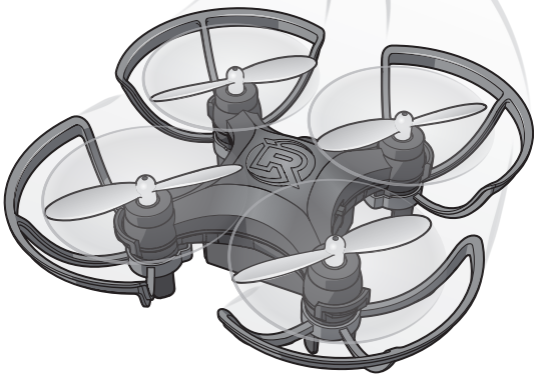

**REVOLUTION®**

**REZO®**

**FPV CAMERA DRONE**



**Instruction Manual  
Manuel d'utilisation**

**NOTICE**

All instructions, warranties and other collateral documents are subject to change at the sole discretion of Horizon Hobby, LLC. For up-to-date product literature, visit [horizonhobby.com](http://horizonhobby.com) and click on the support tab for this product.

**Meaning of Special Language**

The following terms are used throughout the product literature to indicate various levels of potential harm when operating this product:

**WARNING:** Procedures, which if not properly followed, create the probability of property damage, collateral damage, and serious injury OR create a high probability of superficial injury.

**CAUTION:** Procedures, which if not properly followed, create the probability of physical property damage AND a possibility of serious injury.

**NOTICE:** Procedures, which if not properly followed, create a possibility of physical property damage AND a little or no possibility of injury.



**WARNING:** Read the ENTIRE instruction manual to become familiar with the features of the product before operating. Failure to operate the product correctly can result in damage to the product, personal property and cause serious injury.

This is a sophisticated hobby product. It must be operated with caution and common sense and requires some basic mechanical ability. Failure to operate this Product in a safe and responsible manner could result in injury or damage to the product or other property. This product is not intended for

use by children without direct adult supervision. Do not use with incompatible components or alter this product in any way outside of the instructions provided by Horizon Hobby, LLC. This manual contains instructions for safety, operation and maintenance. It is essential to read and follow all the instructions and warnings in the manual, prior to assembly, setup or use, in order to operate correctly and avoid damage or serious injury.

**Age Recommendation: Not for children under 14 years.**  
**This is not a toy.**

## **Operating Safety Precautions**

---

- As the user of this product, you are responsible for operating it safely, not endangering yourself and others, or damaging the product or the property of others.
- Operate your product in open spaces away from people and property.
- Never operate your product with damaged electrical components.
- Keep the transmitter powered on while model is powered on.
- Let parts cool after use before touching, motors will get hot in use.
- Remove batteries after use, as applicable.

## **General Product Safety Precautions**

---

- Keep all batteries, chemicals, small parts and anything electrical out of the reach of children.
- Avoid water exposure to this product. Keep parts dry.
- Keep moving parts clean.

## Charging Warnings

---



**WARNING:** Failure to comply with the following warnings could result in product malfunction, electrical issues, excessive heat, FIRE, and ultimately injury and property damage.

- **NEVER LEAVE CHARGING BATTERIES UNATTENDED.**
- **NEVER CHARGE BATTERIES OVERNIGHT.**
- Never charge damaged batteries. If the battery begins to swell during charging or use, discontinue immediately.
- Always use the included charger. Disconnect the quadcopter after charging.
- Charge batteries away from flammable materials in a well-ventelated area.
- Never charge, transport, or store batteries in hot, cold, or very sunny places (recommended between 40–120°F or 5–49°C).

## Battery Charging

---

1. Connect the charging cable to the quadcopter, paying close attention to the ► on the port.
2. Connect the charging cable to a powered USB.
3. The battery will charge in approximately **30 minutes**.  
**The LED sequence for the USB charger is**  
**Solid Red = charging,**  
**OFF = charge is complete.**



**CAUTION:** Incorrectly plugging the charging cable into the quadcopter charging port can damage the product.

EN

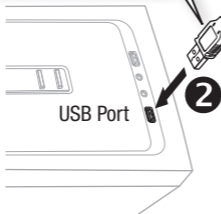
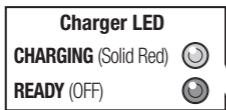
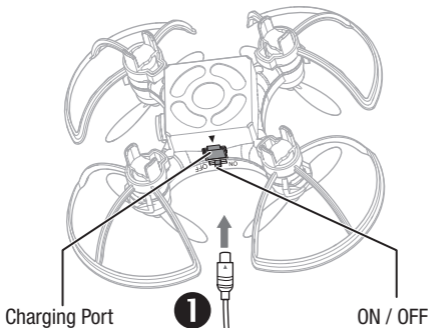

5

# Box Contents

---

Main Rotor



On/Off Switch /  
Charging Port

Photo /  
Video



Transmitter



USB Charging Cable

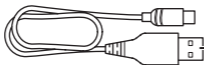

Propellers (4)



# Transmitter

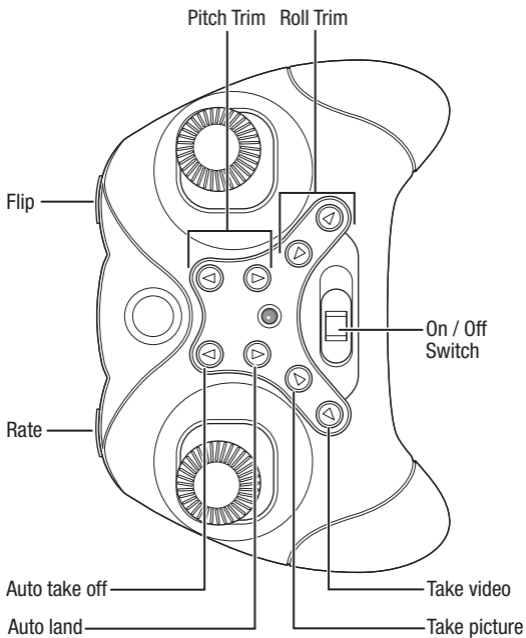

## Start Up

To start your quadcopter, follow this starting sequence:

1. Power on the transmitter.  
The transmitter beeps.
2. With the quadcopter on a level surface, power on the quadcopter. The quadcopter LEDs flash.
3. Fully raise the **THROTTLE** stick.  
The transmitter emits one short beep.
4. Fully lower the **THROTTLE** stick. The transmitter emits one long beep.
5. After the beep, binding is successful. The quadcopter LEDs stay solid.



**NOTICE:** The quadcopter's flying range is 30m. If you fly beyond this range, the transmitter signal will be lost.

## Operation and Control

Some drifting during flight is normal. The quadcopter may become unresponsive at the end of the battery life. To recharge the battery, follow the **Battery Charging** instructions.



### Motor Start

To fly your quadcopter, press the **THROTTLE** stick to the left-bottom and the **CONTROL** stick to the right-bottom. The motor starts. Or you can press the **Right** button once to fly the quadcopter.



## Motor Stop

To stop your quadcopter, press the **THROTTLE** stick to the right-bottom and the **CONTROL** stick to the left-bottom.

## Auto Takeoff / AutoLand

Press the **Left ▲** button once, and the quadcopter will take off automatically.

Press the **Left ▼** button once, and the quadcopter will land automatically.

## Flight Control

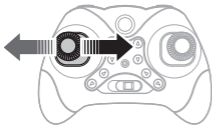
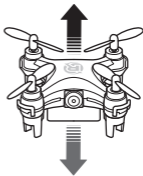
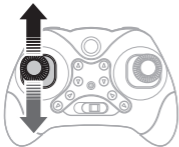

## Flight Control (continued)

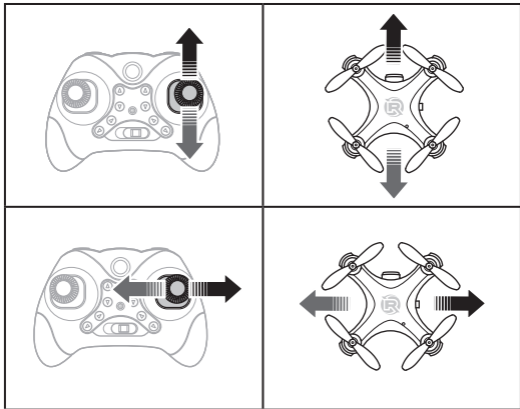

**NOTICE:** When the quadcopter is flying toward the user, control direction is reversed.

**NOTICE:** In the event of a crash, the quadcopter motors will stop automatically to prevent motor damage.

**NOTICE:** If the LED lights on the quadcopter flash continuously, when NOT filming video, it indicates low battery and may not fly properly or perform flips.

## Double Rates

The quadcopter has 2 operation modes: beginner and advanced:

Press the **RATE** button to enter the setting mode.

- The transmitter beeps once, indicating beginner mode (sensitivity 30%).
- The transmitter beeps three times, indicating advanced mode (sensitivity 70%).

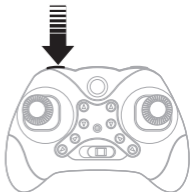

Higher sensitivity means a faster quadcopter! Lower sensitivity means a slower quadcopter.

## Troubleshooting Guide

Problem	Possible Cause	Solution
Quad drifts or changes altitude on its own	Sensor is out of calibration	Turn the power <b>OFF</b> then back <b>ON</b> for the transmitter  
Quad flips over upon takeoff	Propellers are not installed correctly	Check propeller direction and condition

# Trimming

## Drift Forward

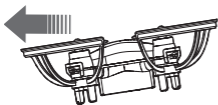

## Drift Backward

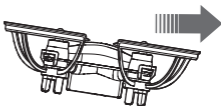

## Trim Backward

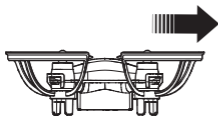

## Trim Forward

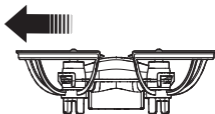

# Trimming

## Drift Right

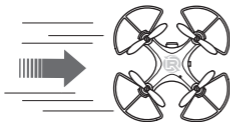

## Drift Left

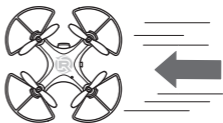

## Trim Left

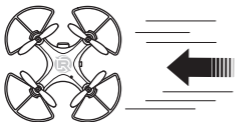

## Trim Right

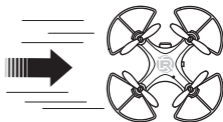

# Flip Mode











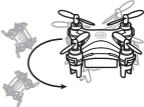

**CAUTION:** The quadcopter can perform 360 degree aerial flips. The quadcopter must be at least 1m above the ground.

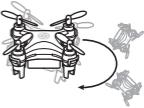
The quadcopter has 4 flip directions.

Press the **FLIP** button. The transmitter beeps, indicating flip mode.



<p><b>Left Side Flip</b></p> 		
<p><b>Right Side Flip</b></p> 		
<p><b>Front Flip</b></p> 		
<p><b>Back Flip</b></p> 		

# Photographs and Videos

## Photography

1. After setup, press the **PHOTO** key on the transmitter.
2. The red indicator LED on the quadcopter flashes once per photo taken.
3. After the flash, the photograph is stored to the SD card.



(SD card sold separately)

## Video Operation

1. After setup, press the **VIDEO** key on the transmitter.
2. The red indicator LED on the quadcopter flashes continuously.
3. Press the **VIDEO** key again. The indicator LED turns off, indicating that video recording has stopped.



## Replacement Parts

Part #	Description
RVOH1402	Prop Set (4): Rezo Cam
RVOH1403	Prop Guard Set (4): Rezo Cam
RVOH1404	USB Charge Cord

## Optional Part

RVOH1401	Optional Canopy Set: Rezo Cam
----------	-------------------------------

## Limited Warranty

---

**What this Warranty Covers** – Horizon Hobby, LLC, (Horizon) warrants to the original purchaser that the product purchased (the “Product”) will be free from defects in materials and workmanship at the date of purchase.

**What is Not Covered** – This warranty is not transferable and does not cover (i) cosmetic damage, (ii) damage due to acts of God, accident, misuse, abuse, negligence, commercial use, or due to improper use, installation, operation or maintenance, (iii) modification of or to any part of the Product, (iv) attempted service by anyone other than a Horizon Hobby authorized service center, (v) Product not purchased from an authorized Horizon dealer, or (vi) Product not compliant with applicable technical regulations, or (vii) use that violates any applicable laws, rules, or regulations.

OTHER THAN THE EXPRESS WARRANTY ABOVE, HORIZON MAKES NO OTHER WARRANTY OR REPRESENTATION, AND HEREBY DISCLAIMS ANY AND ALL IMPLIED WARRANTIES, INCLUDING, WITHOUT LIMITATION, THE IMPLIED WARRANTIES OF NON-INFRINGEMENT, MERCHANTABILITY AND FITNESS FOR A PARTICULAR PURPOSE. THE PURCHASER ACKNOWLEDGES THAT THEY ALONE HAVE DETERMINED THAT THE PRODUCT WILL SUITABLY MEET THE REQUIREMENTS OF THE PURCHASER’S INTENDED USE.

**Purchaser’s Remedy** – Horizon’s sole obligation and purchaser’s sole and exclusive remedy shall be that Horizon will, at its option, either (i) service, or (ii) replace, any Product determined by Horizon to be defective. Horizon reserves the right to inspect any and all Product(s) involved in a warranty claim. Service or replacement decisions are at the sole discretion of Horizon. Proof of purchase is required for all warranty claims. SERVICE OR REPLACEMENT AS PROVIDED UNDER THIS WARRANTY IS THE PURCHASER’S SOLE AND EXCLUSIVE REMEDY.

**Limitation of Liability** – HORIZON SHALL NOT BE LIABLE FOR SPECIAL, INDIRECT, INCIDENTAL OR CONSEQUENTIAL DAMAGES, LOSS OF PROFITS OR PRODUCTION OR COMMERCIAL LOSS IN



ANY WAY, REGARDLESS OF WHETHER SUCH CLAIM IS BASED IN CONTRACT, WARRANTY, TORT, NEGLIGENCE, STRICT LIABILITY OR ANY OTHER THEORY OF LIABILITY, EVEN IF HORIZON HAS BEEN ADVISED OF THE POSSIBILITY OF SUCH DAMAGES. Further, in no event shall the liability of Horizon exceed the individual price of the Product on which liability is asserted. As Horizon has no control over use, setup, final assembly, modification or misuse, no liability shall be assumed nor accepted for any resulting damage or injury. By the act of use, setup or assembly, the user accepts all resulting liability. If you as the purchaser or user are not prepared to accept the liability associated with the use of the Product, purchaser is advised to return the Product immediately in new and unused condition to the place of purchase.

**Law** – These terms are governed by Illinois law (without regard to conflict of law principals). This warranty gives you specific legal rights, and you may also have other rights which vary from state to state. Horizon reserves the right to change or modify this warranty at any time without notice.

### **WARRANTY SERVICES**

**Questions, Assistance, and Services** – Your local hobby store and/or place of purchase cannot provide warranty support or service. Once assembly, setup or use of the Product has been started, you must contact your local distributor or Horizon directly. This will enable Horizon to better answer your questions and service you in the event that you may need any assistance. For questions or assistance, please visit our website at [www.horizonhobby.com](http://www.horizonhobby.com), submit a Product Support Inquiry, or call the toll free telephone number referenced in the Warranty and Service Contact Information section to speak with a Product Support representative.

**Inspection or Services** – If this Product needs to be inspected or serviced and is compliant in the country you live and use the Product in, please use the Horizon Online Service Request submission process found on our website or call Horizon to obtain a Return Merchandise Authorization (RMA) number. Pack the Product securely using a shipping carton. Please note that original boxes may be included, but are not designed to withstand the rigors of shipping without additional pro-

tection. Ship via a carrier that provides tracking and insurance for lost or damaged parcels, as Horizon is not responsible for merchandise until it arrives and is accepted at our facility. An Online Service Request is available at [http://www.horizonhobby.com/content/\\_service-center\\_render-service-center](http://www.horizonhobby.com/content/_service-center_render-service-center). If you do not have internet access, please contact Horizon Product Support to obtain a RMA number along with instructions for submitting your product for service. When calling Horizon, you will be asked to provide your complete name, street address, email address and phone number where you can be reached during business hours. When sending product into Horizon, please include your RMA number, a list of the included items, and a brief summary of the problem. A copy of your original sales receipt must be included for warranty consideration. Be sure your name, address, and RMA number are clearly written on the outside of the shipping carton.

**NOTICE:** Do not ship LiPo batteries to Horizon. If you have any issue with a LiPo battery, please contact the appropriate Horizon Product Support office.

**Warranty Requirements** – For Warranty consideration, you must include your original sales receipt verifying the proof-of-purchase date. Provided warranty conditions have been met, your Product will be serviced or replaced free of charge. Service or replacement decisions are at the sole discretion of Horizon.

**Non-Warranty Service** – Should your service not be covered by warranty, service will be completed and payment will be required without notification or estimate of the expense unless the expense exceeds 50% of the retail purchase cost. By submitting the item for service you are agreeing to payment of the service without notification. Service estimates are available upon request. You must include this request with your item submitted for service. Non-warranty service estimates will be billed a minimum of ½ hour of labor. In addition you will be billed for return freight. Horizon accepts money orders and cashier's checks, as well as Visa, MasterCard, American Express, and Discover cards. By submitting any item to Horizon for service, you are agreeing to Horizon's Terms and Conditions found on our

website [http://www.horizonhobby.com/content/service-center\\_render-service-center](http://www.horizonhobby.com/content/service-center_render-service-center).

**ATTENTION: Horizon service is limited to Product compliant in the country of use and ownership. If received, a non-compliant Product will not be serviced. Further, the sender will be responsible for arranging return shipment of the un-serviced Product, through a carrier of the sender's choice and at the sender's expense. Horizon will hold non-compliant Product for a period of 60 days from notification, after which it will be discarded.**

10/2015

## Warranty and Service Contact Information

Country of Purchase	Horizon Hobby	Contact Information	Address
United States of America	Horizon Service Center (Repairs and Repair Requests)	servicecenter.horizonhobby.com/RequestForm/	4105 Fieldstone Rd Champaign, Illinois, 61822 USA
	Horizon Product Support (Product Technical Assistance)	productsupport@horizonhobby.com ..... 877-504-0233	
	Sales	websales@horizonhobby.com ..... 800-338-4639	

## FCC Statement

---

**FCC ID: 2AH8YFN806** This equipment has been tested and found to comply with the limits for a Class B digital device, pursuant to part 15 of the FCC Rules. These limits are designed to provide reasonable protection against harmful interference in a residential installation. This equipment generates, uses and can radiate radio frequency energy and, if not installed and used in accordance with the instructions, may cause harmful interference to radio communications.

However, there is no guarantee that interference will not occur in a particular installation. If this equipment does cause harmful interference to radio or television reception, which can be determined by turning the equipment off and on, the user is encouraged to try to correct the interference by one or more of the following measures:

- Reorient or relocate the receiving antenna.
- Increase the separation between the equipment and receiver.
- Connect the equipment to an outlet on a circuit different from that to which the receiver is connected.

This device complies with part 15 of the FCC rules. Operation is subject to the following two conditions: (1) This device may not cause harmful interference, and (2) this device must accept any interference received, including interference that may cause undesired operation.

**NOTICE:** Modifications to this product will void the user's authority to operate this equipment.

## EN

This product contains a radio transmitter with wireless technology which has been tested and found to be compliant with the applicable regulations governing a radio transmitter in the 2.400GHz to 2.4835GHz frequency range.

### Antenna Separation Distance

When operating your transmitter, please be sure to maintain a separation distance of at least 20 cm between your body (excluding fingers, hands, wrists, ankles and feet) and the antenna to meet RF exposure safety requirements as determined by FCC regulations.

This illustration shows the approximate 20 cm RF exposure area and typical hand placement when operating your transmitter.

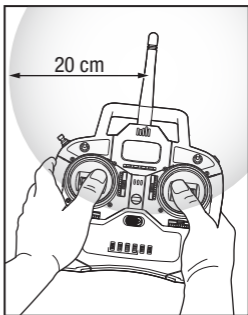

## IC Information

---

**IC ID: 23138-FN806** This device complies with Industry Canada license-exempt RSS standard(s). Operation is subject to the following two conditions: (1) this device may not cause interference, and (2) this device must accept any interference, including interference that may cause undesired operation of the device.

**REMARQUE**

All instructions, warranties and other collateral documents are subject to change at the sole discretion of Horizon Hobby, LLC. For up-to-date product literature, visit [horizonhobby.com](http://horizonhobby.com) and click on the support tab for this product.

**Signification de certains termes spécifiques**

Les termes suivants sont utilisés dans l'ensemble du manuel pour indiquer différents niveaux de danger lors de l'utilisation de ce produit :

**AVERTISSEMENT** : procédures qui, si elles ne sont pas suivies correctement, peuvent entraîner des dégâts matériels et des blessures graves OU engendrer une probabilité élevée de blessure superficielle.

**ATTENTION** : procédures qui, si elles ne sont pas suivies correctement, peuvent entraîner des dégâts matériels ET des blessures graves.

**REMARQUE** : procédures qui, si elles ne sont pas suivies correctement, peuvent entraîner des dégâts matériels ET éventuellement un faible risque de blessures.



**AVERTISSEMENT** : lisez la TOTALITÉ du manuel d'utilisation afin de vous familiariser avec les caractéristiques du produit avant de le faire fonctionner.

Une utilisation incorrecte du produit peut entraîner sa détérioration, ainsi que des risques de dégâts matériels, voire de blessures graves.

Ceci est un produit de loisirs sophistiqué. Il doit être manipulé avec prudence et bon sens et requiert des aptitudes de base en mécanique. Toute utilisation irresponsable de ce produit ne respectant pas les principes de sécurité peut provoquer des

blessures, entraîner des dégâts matériels et endommager le produit. Ce produit n'est pas destiné à être utilisé par des enfants sans la surveillance directe d'un adulte. N'essayez pas de démonter le produit, de l'utiliser avec des composants incompatibles ou d'en améliorer les performances sans l'accord d'Horizon Hobby, LLC. Ce manuel comporte des instructions relatives à la sécurité, au fonctionnement et à l'entretien. Il est capital de lire et de respecter la totalité des instructions et avertissements du manuel avant l'assemblage, le réglage et l'utilisation, ceci afin de manipuler correctement l'appareil et d'éviter tout dégât matériel ou toute blessure grave.

**14 ans et plus. Ceci n'est pas un jouet.**

## **Précautions de sécurité d'utilisation**

---

- En tant qu'utilisateur de ce produit, il est de votre responsabilité de l'utiliser de façon sécuritaire, sans mise en danger d'autrui ou de vous-mêmes, et sans endommager le produit ni les biens matériels de tiers.
- Utilisez ce produit dans un espace ouvert, à l'écart des personnes et des biens.
- N'utilisez jamais un produit dont les pièces électriques présentent des dommages.
- L'émetteur doit toujours être allumé tant que la maquette est allumée.
- Laissez refroidir les pièces après utilisation avant de les toucher, les moteurs peuvent être chauds.
- Retirez les batteries après utilisation, le cas échéant.

## Précautions générales de sécurité du produit

---

- Conservez toutes les batteries, produits chimiques, petites pièces et pièces électriques hors de portée des enfants.
- Évitez tout contact de ce produit avec l'eau. Gardez les pièces au sec.
- Gardez les pièces en mouvement propres.

## Avertissements relatifs à la charge

---



**AVERTISSEMENT** : Le non-respect des avertissements suivants peut entraîner un dysfonctionnement du produit, des problèmes électriques, une surchauffe, un INCENDIE, et enfin des blessures et des dégâts matériels.

- **NE LAISSEZ JAMAIS LA BATTERIE ET LE CHARGEUR SANS SURVEILLANCE DURANT L'UTILISATION.**
- **NE CHARGEZ JAMAIS LES BATTERIES DURANT LA NUIT.**
- Ne chargez jamais des batteries endommagées. Si la batterie commence à enfler pendant la charge ou pendant l'utilisation, arrêtez immédiatement.
- Utilisez toujours le chargeur inclus. Débranchez le quadricoptère après l'avoir chargé.
- Chargez les batteries dans un endroit bien aéré à l'écart de tous produits inflammables.
- Ne chargez, transportez, ni ne stockez jamais les batteries dans des endroits chauds, froids, ou très ensoleillés (température recommandée entre 5 et 49 °C ou 40-120 °F).



# Contenu de la boîte

---

Rotor principal

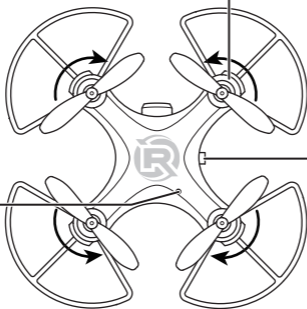

Commutateur  
On/Off /  
Port de charge

Photo /  
Vidéo



Émetteur



Câble de charge USB



Hélices (4)

## Charge de la batterie

---

1. Branchez le câble de charge au quadricoptère, en faisant attention au ► sur le port.
2. Branchez le câble de charge sur un port USB sous tension.

Le temps de charge de la batterie est d'environ **30 minutes**.

**La séquence DEL du chargeur USB est**



**OFF = charge complète,**

**Rouge fixe = en charge.**

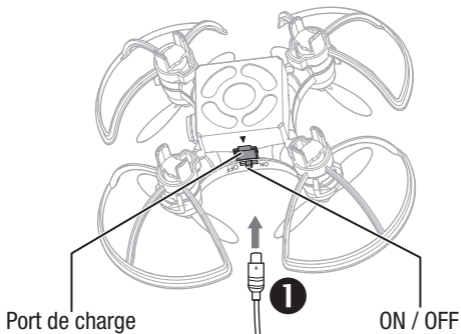

**ATTENTION :** Un mauvais branchement du câble de charge dans le port de charge du quadricoptère peut endommager le produit.



**DEL du chargeur**  
**EN CHARGE** (rouge fixe)   
**PRÊT** (OFF) 

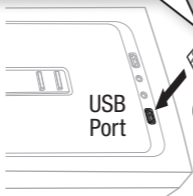

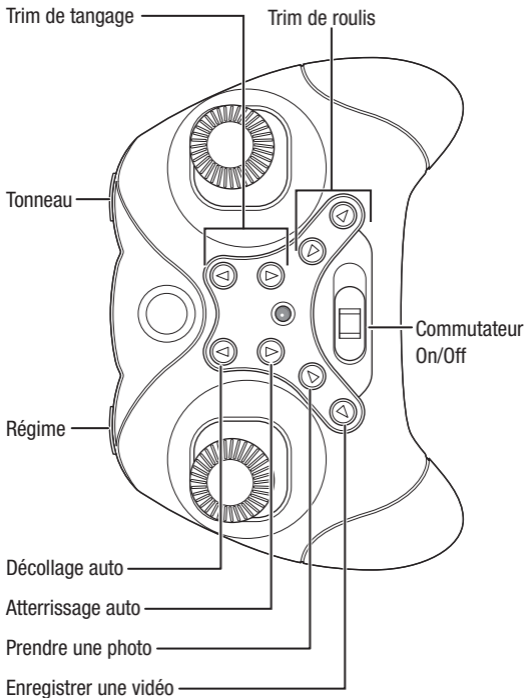

## Démarrage

Pour démarrer votre quadricoptère, suivez la séquence suivante :

1. Allumez l'émetteur. L'émetteur émet un bip.
2. Posez le quadricoptère sur une surface de niveau, et allumez-le. Les DEL du quadricoptère clignotent.
3. Levez entièrement la manette des GAZ. L'émetteur émet un bip court.
4. Abaissez entièrement la manette des GAZ. L'émetteur émet un bip long.
5. Après le bip, l'affectation a réussi. Les DEL du quadricoptère restent fixes.



**REMARQUE :** La portée de vol du quadricoptère est de 30 m. Le signal de l'émetteur sera perdu si vous dépassez cette portée.

## Utilisation et commandes

Une certaine dérive pendant le vol est normale. Le quadricoptère peut ne plus répondre si la batterie est en fin de charge. Pour recharger la batterie, suivez les instructions de **Charge de la batterie**.



### Démarrage du moteur

Pour lancer votre quadricoptère, appuyez sur la manette des **GAZ** vers le bas à gauche et sur le levier de **COMMANDE** vers le bas à droite.

Le moteur démarre. Ou vous pouvez appuyer une fois sur le bouton **Droite** pour démarrer le quadricoptère.



## Arrêt du moteur

Pour arrêter votre quadricoptère, appuyez sur la manette des **GAZ** vers le bas à droite et sur le levier de **COMMANDE** vers le bas à gauche.



## Décollage / Atterrissage auto

Appuyez une fois sur le bouton **Gauche ▲**, et le quadricoptère démarrera automatiquement.

Appuyez une fois sur le bouton **Gauche ▼**, et

le quadricoptère atterrira automatiquement.

## Commandes de vol

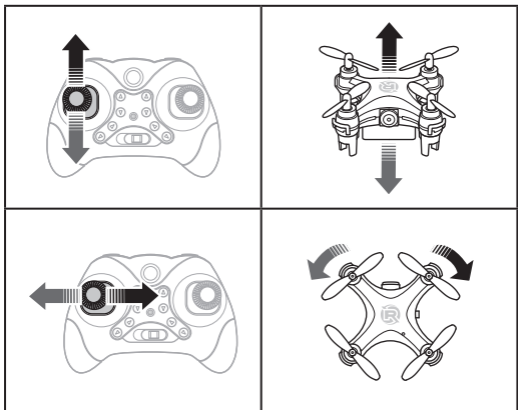

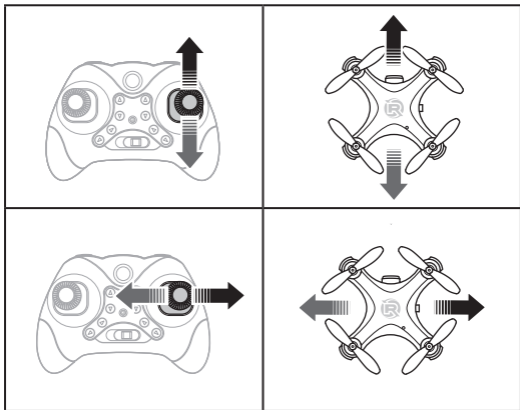

**REMARQUE :** Lorsque le quadricoptère vole vers l'utilisateur, la direction des commandes est inversée.

**REMARQUE :** En cas d'atterrissage en catastrophe, les moteurs du quadricoptère s'arrêtent automatiquement pour prévenir tout dommage au moteur.

**REMARQUE :** Si les DEL sur le quadricoptère clignotent en continu SANS enregistrer une vidéo, cela indique une batterie faible et l'appareil peut ne pas voler correctement ou faire des tonneaux.

## Régimes doubles

Le quadricoptère dispose de 2 modes de fonctionnement : débutant et avancé :

Appuyez sur le bouton **RÉGIME** pour passer en mode de configuration.

- L'émetteur émet un bip qui indique le mode débutant (sensibilité à 30 %).
- L'émetteur émet trois bips qui indiquent le mode avancé (sensibilité à 70 %).

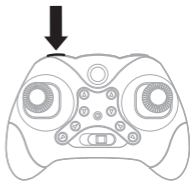

Une plus grande sensibilité signifie un quadricoptère plus rapide!  
Une sensibilité plus faible signifie un quadricoptère plus lent.

## Guide de dépannage

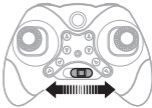
Problème	Cause possible	Solution
Le quadricoptère dérive ou change d'altitude tout seul	Le capteur n'est plus étalonné	Éteignez l'émetteur <b>OFF</b> puis rallumez-le <b>ON</b> 
Le quadricoptère se renverse après le décollage	Les hélices ne sont pas installées correctement	Vérifiez la direction et l'état des hélices



## Trim

Dérive avant

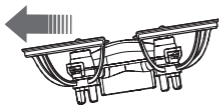

Dérive arrière

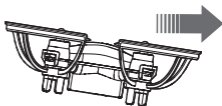

Trim arrière

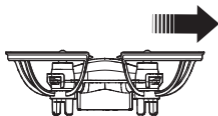

Trim avant

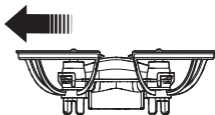

## Trim (a continué)

Dérive à droit

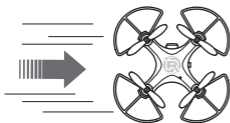

Dérive à gauche

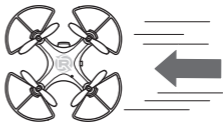

Trim à gauche

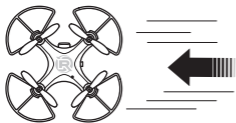

Trim à droite

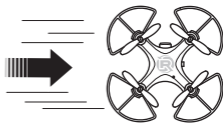

## Mode tonneau

Le quadricoptère a 4 directions de tonneau.

Appuyez sur le bouton **TONNEAU**. L'émetteur émet un bip qui indique le mode tonneau.



**ATTENTION** : Le quadricoptère peut effectuer des tonneaux aériens à 360 degrés. Le quadricoptère doit être à au moins 1 m du sol.



<p><b>Tonneau à gauche</b></p>		
<p><b>Tonneau à droite</b></p>		
<p><b>Tonneau avant</b></p>		
<p><b>Tonneau arrière</b></p>		

## Photographie

1. Après l'initialisation, appuyez sur la touche **PHOTO** sur l'émetteur.
2. Le témoin à DEL rouge sur le quadricoptère clignote une fois par photo prise.
3. Après le flash, la photographie est stockée dans la carte SD.  
(Carte SD vendue séparément)



## Utilisation du mode vidéo

1. Après l'initialisation, appuyez sur la touche **VIDÉO** sur l'émetteur.
2. Le témoin à DEL rouge sur le quadricoptère clignote en continu.
3. Appuyez de nouveau sur la touche **VIDÉO**. Le témoin à DEL s'éteint pour indiquer l'arrêt de l'enregistrement.



## Pièces de rechange

N° de pièce	Description
RVOH1402	Jeu d'hélices (4) : Rezo Cam
RVOH1403	Jeu de protections d'hélices (4) : Rezo Cam
RVOH1404	Cordon de charge USB

## Pièce en option

RVOH1401	Ensemble de verrière en option : Rezo Cam
----------	---

## Garantie Limitée

---

### Ce que couvre cette garantie

Horizon Hobby, LLC, (Horizon) garantit à l'acheteur original que le produit acheté (le « Produit ») est exempt de tout défaut matériel et de fabrication à la date d'achat.

### Ce qui n'est pas couvert par cette garantie

La présente garantie n'est pas transférable et ne couvre pas (i) les dommages superficiels, (ii) les dommages dus à des cas de force majeure, un accident, un mauvais usage, un usage abusif, de la négligence, un usage commercial ou à une utilisation, une installation, une manipulation ou un entretien inadéquats, (iii) les modifications apportées au Produit ou à une partie de celui-ci, (iv) les tentatives d'entretien non effectuées dans un centre de réparations Horizon Hobby agréé, (v) les Produits non achetés chez un distributeur Horizon agréé, (vi) les Produits non conformes aux réglementations techniques en vigueur ou (vii) les utilisations du Produit enfreignant la législation et les réglementations en vigueur.

HORIZON N'OFFRE AUCUNE AUTRE GARANTIE OU ASSERTION QUE LA PRÉSENTE GARANTIE EXPRESSE ET DÉCLINE TOUTES LES GARANTIES IMPLICITES Y COMPRIS, SANS RESTRICTION, LES GARANTIES IMPLICITES DE NON-CONTREFAÇON, D'APTITUDE À LA VENTE ET D'ADÉQUATION À UNE FIN PARTICULIÈRE. IL EST DE LA SEULE RESPONSABILITÉ DE L'ACHETEUR DE VÉRIFIER SI LE PRODUIT CORRESPOND À SES CAPACITÉS ET À L'UTILISATION PRÉVUE.

### Recours de l'acheteur

La seule obligation d'Horizon et le seul et unique recours de l'acheteur consistent en (i) la réparation ou (ii) le remplacement de tout Produit qu'Horizon juge défectueux, à sa discrétion. Horizon se réserve le droit d'inspecter tout Produit faisant l'objet d'une demande de service sous garantie. Les décisions en matière de réparation ou de remplacement sont à l'entière discrétion d'Horizon. Une preuve d'achat est exigée pour toute demande de service sous garantie. EN VERTU DE CETTE GARANTIE, LA RÉPARATION ET LE REMPLACEMENT DU PRODUIT SONT LES SEULS

**Limitation de responsabilité**

HORIZON NE SERA PAS TENUE RESPONSABLE DES DOMMAGES SPÉCIAUX, INDIRECTS, ACCIDENTELS OU CONSÉCUTIFS, DE LA DIMINUTION DES BÉNÉFICES, DE LA BAISSSE DE LA PRODUCTION OU DES PERTES COMMERCIALES, MÊME SI CETTE RÉCLAMATION EST ADRESSÉE AU TITRE D'UN CONTRAT, D'UNE GARANTIE, D'UNE FAUTE, D'UNE NÉGLIGENCE, D'UNE STRICTE RESPONSABILITÉ OU TOUTE AUTRE THÉORIE DE RESPONSABILITÉ, MÊME SI HORIZON A ÉTÉ INFORMÉE DE LA POSSIBILITÉ DE TELS DOMMAGES. Par ailleurs, Horizon n'acceptera pas de recours issus d'un cas de garantie lorsque ces recours dépassent la valeur unitaire du Produit. Horizon n'exerce aucun contrôle sur l'utilisation, l'installation, le montage final, la modification ou la mauvaise utilisation du Produit et ne saurait être tenue responsable pour tout préjudice ou dommage en résultant. L'utilisateur accepte toute responsabilité résultant de l'utilisation, de l'installation ou de l'assemblage du produit. Si vous n'êtes pas prêt, en tant qu'acheteur ou utilisateur, à accepter ces responsabilités en relation avec l'utilisation du Produit, nous vous demandons de restituer au vendeur le Produit, non utilisé et dans son emballage d'origine.

**Droit applicable**

Les présentes conditions d'utilisation sont soumises au droit de l'Illinois, États-Unis (sans égard aux principes des conflits de lois). Cette garantie vous donne des droits spéciaux, et vous pouvez également avoir d'autres droits, qui varient en fonction des États. Horizon se réserve le droit de modifier la présente garantie à tout moment et sans préavis.

**SERVICE APRÈS-VENTE****Questions, assistance et services**

Votre revendeur spécialisé local et le point de vente ne peuvent vous fournir un service de garantie ou une assistance. Une fois que vous avez commencé à assembler, monter ou utiliser le Produit, vous devez directement contacter votre distributeur local ou Horizon. Cela permettra à Horizon de mieux répondre à vos questions et de vous offrir ses services dans le cas où vous auriez besoin d'une assistance. Si vous avez

des questions ou avez besoin d'une assistance, veuillez vous rendre sur notre site Internet [www.horizonhobby.com](http://www.horizonhobby.com) et remplir un formulaire de demande d'assistance ou appeler le numéro de téléphone gratuit indiqué dans la section sur les informations de contact concernant la garantie et le service après-vente pour parler avec un représentant du service après-vente.

### **Inspections ou réparations**

Si le Produit a besoin d'être inspecté ou réparé et est légal dans le pays où vous habitez et l'utilisez, veuillez suivre la procédure d'envoi de demande de réparation en ligne d'Horizon disponible sur notre site Internet ou appeler Horizon pour obtenir un numéro d'autorisation de retour de marchandise (NAR). Emballez le Produit soigneusement dans un carton d'expédition. Veuillez noter que le Produit peut être fourni avec un carton d'emballage, mais que celui-ci n'est pas conçu pour résister aux conditions d'envoi sans protection supplémentaire. Pour envoyer le colis, faites appel aux services d'un transporteur garantissant un suivi et une assurance contre la perte ou les dommages pouvant survenir pendant le transport. Horizon ne sera tenue responsable de la marchandise que lorsque celle-ci nous sera livrée et sera acceptée dans nos locaux. Un formulaire de demande de réparation en ligne est disponible sur [http://www.horizonhobby.com/content/service-center\\_render-service-center](http://www.horizonhobby.com/content/service-center_render-service-center). Si vous n'avez pas accès à Internet, veuillez contacter le service après-vente d'Horizon pour obtenir un numéro d'autorisation de retour de marchandise ainsi que des instructions pour envoyer votre produit en réparation. Lorsque vous appelez Horizon, il vous sera demandé de donner votre nom complet, votre adresse postale, votre adresse électronique et un numéro de téléphone auquel vous êtes joignable pendant les heures de bureau. Lorsque vous envoyez un produit à Horizon, veuillez inclure votre numéro d'autorisation de retour de marchandise, une liste des articles envoyés ainsi qu'une brève description du problème. Veuillez également inclure la photocopie d'une facture d'origine pour pouvoir bénéficier de la garantie. Assurez-vous que votre nom, votre adresse et votre numéro d'autorisation de retour de marchandise sont clairement indiqués sur le carton d'expédition.

**AVIS :** n'envoyez pas de batteries Li-Po à Horizon. Si vous rencontrez des problèmes avec une batterie Li-Po, veuillez contacter le service après-vente Horizon concerné.

### **Conditions de garantie**

Pour pouvoir bénéficier de la garantie, vous devez inclure la facture originale indiquant une preuve de la date d'achat. Si les conditions de garantie sont respectées, votre Produit sera réparé ou remplacé gratuitement. Les décisions en matière de réparation ou de remplacement sont à l'entière discrétion d'Horizon.

### **Réparations non couvertes**

Horizon effectuera les réparations non couvertes par la garantie et un paiement sera exigé sans préavis ou devis, à moins que les frais dépassent le prix d'achat de 50 %.

En envoyant le Produit en réparation, vous acceptez de payer ce service sans recevoir de préavis. Un devis est disponible sur demande. Vous devez inclure cette demande avec l'article envoyé en réparation. Le devis d'une réparation non couverte par la garantie comprendra la facturation de la main d'œuvre (une demi-heure de travail minimum). Des frais de transport de retour vous seront également facturés. Horizon accepte les mandats et les chèques de banque ainsi que les cartes Visa, MasterCard, American Express et Discover. En envoyant un produit en réparation à Horizon, vous acceptez les conditions générales d'Horizon disponible sur notre site Internet : [http://www.horizonhobby.com/content/service-center\\_render-service-center](http://www.horizonhobby.com/content/service-center_render-service-center).

**ATTENTION : les services de réparation d'Horizon sont limités aux Produits conformes dans le pays où ils sont détenus et utilisés. Un Produit reçu non conforme ne sera pas réparé. De plus, l'expéditeur devra, à ses frais, faire appel aux services du transporteur de son choix pour se faire renvoyer le Produit qui n'a pas été réparé. Horizon conservera le Produit non conforme pendant 60 jours à compter de la notification de la décision, puis procédera à sa destruction.**



## Coordonnées de Garantie et réparations

Pays d'achat	Horizon Hobby	Numéro de téléphone/ E-mail	Adresse
United States of America	Horizon Service Center (Repairs and Repair Requests)	servicecenter.horizonhobby.com/ RequestForm/	4105 Fieldstone Rd Champaign, Illinois, 61822 USA
	Horizon Product Support (Product Technical Assistance)	productsupport@horizonhobby.com ..... 877-504-0233	
	Sales	websales@horizonhobby.com ..... 800-338-4639	

### Information IC

**IC: 23138-FN806** Le présent appareil est conforme aux CNR d'Industrie Canada applicables aux appareils radio exempts de licence. L'exploitation est autorisée aux deux conditions suivantes : (1) l'appareil ne doit pas produire de brouillage, et (2) l'utilisateur de l'appareil doit accepter tout brouillage radioélectrique subi, même si le brouillage est susceptible d'en compromettre le fonctionnement.







©2017 Horizon Hobby, LLC.

Revolution, the Revolution logo, Rezo, and the Horizon Hobby logo are trademarks or registered trademarks of Horizon Hobby, LLC.

All other trademarks, service marks or logos are property of their respective owners.

Updated 12/17

56249.2

RV0H1400