



# S1200 G2 AC Smart Charger (1 x 200W)



**Instruction Manual  
Bedienungsanleitung  
Manuel d'utilisation  
Manuale di Istruzioni**



## NOTICE

All instructions, warranties and other collateral documents are subject to change at the sole discretion of Horizon Hobby, LLC. For up-to-date product literature, visit [horizonhobby.com](http://horizonhobby.com) or [towerhobbies.com](http://towerhobbies.com) and click on the support or resources tab for this product.

## Meaning of Special Language

The following terms are used throughout the product literature to indicate various levels of potential harm when operating this product:  
**WARNING:** Procedures, which if not properly followed, create the probability of property damage, collateral damage, and serious injury OR create a high probability of superficial injury.

**CAUTION:** Procedures, which if not properly followed, create the probability of physical property damage AND a possibility of serious injury.

**NOTICE:** Procedures, which if not properly followed, create a possibility of physical property damage AND little or no possibility of injury.

 **WARNING:** Read the ENTIRE instruction manual to become familiar with the features of the product before operating. Failure to operate the product correctly can result in damage to the product, personal property and cause serious injury.

This is a sophisticated hobby product. It must be operated with caution and common sense and requires some basic mechanical ability. Failure to operate this product in a safe and responsible manner could result in injury or damage to the product or other property. This product is not intended for use by children without direct adult supervision. Do not attempt disassembly, use with incompatible components or alter product in any way without the approval of Horizon Hobby, LLC. This manual contains instructions for safety, operation and maintenance. It is essential to read and follow all the instructions and warnings in the manual, prior to assembly, setup or use, in order to operate correctly and avoid damage or serious injury.

**Age Recommendation: Not for children under 14 years. This is not a toy.**

**NOTICE:** This appliance is not intended for use by persons with reduced physical, sensory or mental capabilities, or lack of experience and knowledge, unless they have been given supervision or instruction concerning use of the appliance by a person responsible for their safety.

 **WARNING:** To reduce the risk of fire or electric shock, carefully follow these instructions.

## General Charging Warnings

 **WARNING:** Failure to exercise caution while using this product and comply with the following warnings could result in product malfunction, electrical issues, excessive heat, FIRE, and ultimately injury and property damage.

- **NEVER LEAVE CHARGING BATTERIES UNATTENDED DURING USE.**
- **NEVER CHARGE BATTERIES OVERNIGHT.**
- Never attempt to charge dead, damaged or wet battery packs.
- Never attempt to charge a battery pack containing different types of batteries.
- Never allow children under 14 years of age to charge battery packs.
- Never charge batteries in extremely hot or cold places or place in direct sunlight.
- Never charge a battery if the cable has been pinched or shorted.
- Never connect the charger if the power cable has been pinched or shorted.
- Never connect the charger to an automobile 12V battery while the vehicle is running.
- Never attempt to dismantle the charger or use a damaged charger.
- Never attach your charger to both an AC and a DC power source at the same time.
- Never connect the input jack (DC input) to AC power.
- Always use only rechargeable batteries designed for use with this type of charger in the correct programming mode.
- Always inspect the battery before charging.
- Always keep the battery away from any material that could be affected by heat.
- Always monitor the charging area and have a fire extinguisher available at all times. Always end the charging process if the battery becomes hot to the touch or starts to change form (swell) during the charge process.
- Always connect the charge cable to the charger first, then connect the battery to avoid short circuit between the charge leads. Reverse the sequence when disconnecting.
- Always connect the positive red leads (+) and negative black leads (-) correctly.

- Always disconnect the battery after charging, and let the charger cool between charges.
- Always charge in a well-ventilated area.
- Always terminate all processes and contact Horizon Hobby if the product malfunctions.
- Charge only rechargeable batteries. Charging non-rechargeable batteries may cause the batteries to burst, resulting in injury to persons and/or damage to property.
- The socket-outlet shall be installed near the equipment and shall be easily accessible.

**⚠ WARNING:** Never leave charger unattended, exceed maximum charge rate, charge with non-approved batteries or charge batteries in the wrong mode. Failure to comply may result in excessive heat, fire and serious injury.

**⚠ CAUTION:** Always ensure the battery you are charging meets the specifications of this charger and that the charger settings are correct. Not doing so can result in excessive heat and other related product malfunctions, which can lead to user injury or property damage. Please contact Horizon Hobby or an authorized retailer with compatibility questions.

## Specifications

Output Port Connector	IC3® and IC5® (EC3™ / EC5™ compatible)
Input Voltage (required power supply)	AC 100–240V
Charge Current	0.1 - 15.0A
Discharge Current	0.1 - 1.5A
Max. Charge Power	200W
Max. Discharge Power	10W

Balance Current	1.5A/cell
Balance Cells	2–6S
Supported Battery Types (cell count)	LiFe/LiIon/LiPo/LiHv (1–6S)
	NiMH/Cd (1–16S)
	Pb (1–12S)
Display	2.4" 320 × 240 IPS LCD
Operating Temperature	0–40°C (32–104°F)

## Diagram

<b>A</b>	Power ON/OFF Switch
<b>B</b>	Power Input (AC 100–240V)
<b>C</b>	USB In (Update Port)
<b>D</b>	USB Out (Power Port)
<b>E</b>	Display Screen
<b>F</b>	Menu Up/Down Buttons
<b>G</b>	Menu Back Button

<b>H</b>	IC3/IC5 Charge Port Slider
<b>I</b>	Menu Select Button
<b>J</b>	Balance Port
<b>K</b>	IC5 Battery Charge Port
<b>L</b>	IC3 Battery Charge Port

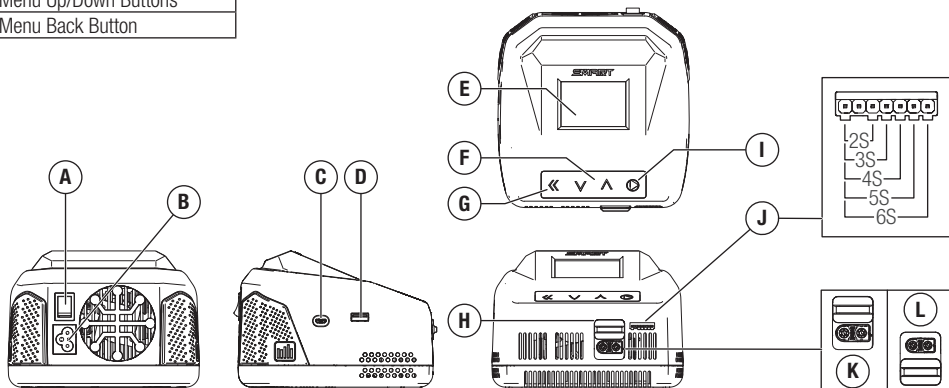

## Navigating the Charger

Navigation of the charger menus is accomplished using the push buttons on the top of the charger.

- Press the Menu/Select button to select a menu item.
- Press the Down arrow button to scroll down a menu list.
- Press the Up arrow button to scroll up a menu list.
- Press the Back button to return to the previous menu.

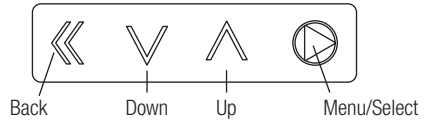

### Charge port connector selection

The charging port is capable of charging with an IC3 or IC5 connector.

- Slide the port cover down to use the IC3 connector.
- Slide the port cover up to use the IC5 connector.

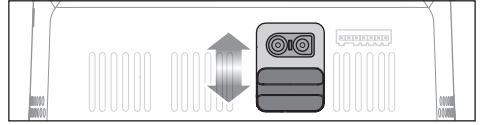

**IMPORTANT:** Do not remove the charging port cover.

## Operating the Charger

Before operating the charger, know your battery's specifications and any battery-specific safety warnings.

1. Connect the included AC cord to the charger and appropriate power supply to power on your S1200 Smart Charger. Turn ON the charger using the ON & OFF switch located on the back of the charger. The charger will initialize and display the home screen after switching the charger to "ON".
2. Connect the battery to the port on the front of the charger.
3. Connect the battery balance lead, if available, to the balance port on the right side of the IC3 and IC5 port. Make sure the balance lead is positioned correct all the way to the left side of the balance port.

**Smart Batteries:** If charging a Spektrum Smart Battery, the Battery Cell Count, Battery Type, Battery Charge Current Rate and Battery Capacity are set automatically and the charger will begin charging automatically when the battery and the balance lead (if available) are connected to the charger. G1 Spektrum Smart batteries are compatible with G2 Spektrum Smart chargers.

4. Press and release the menu button to display the Charger Settings list:

Charger Settings	
Task	Select Charge, Discharge, or Storage
Battery (Type)	Select the appropriate battery chemistry
Cells (Cell Count)	Set the number of cells in the battery (this value auto-detects if using a Spektrum™ Smart battery or if the battery balance lead is connected to the balance port)
Current	Set the charge current
Start	Start the charge cycle
Smart Battery Settings	Configure the settings on your Smart battery
System Settings	Charger settings
Charger History	Displays number of charger cycles on the day, total number of cycles, charger temperature, and input power

5. Select the desired task.
6. Confirm the settings are correct for the battery being charged.

**WARNING:** Always check charging parameters before initiating the charge process. Charging any battery with improper settings, including charging a battery in the wrong mode, can result in property damage and fire.

7. Scroll to the **Start** menu item.
8. Press and release the menu button to begin charging.

### During the charging process:

1. While the battery is charging the main screen will provide:
  - Charged percent
  - Battery data
  - Charge rate
  - Capacity charged
  - Charge time remaining (Smart batteries only)
  - Total charge time
2. Scroll to the next screen to see additional cell voltage information.
3. Scroll to the last screen to see the battery's internal resistance.
4. When the fast charge cycle is complete, the charger will beep once and the Battery Bar will change to green. The charger is balancing the battery cells.

### To stop the charging cycle:

1. Press and release the back button during the charge or press and hold the menu button.
2. Select the **Stop** menu item. The charger will stop charging and return to the ready screen.













**WARNING:** Always stop the charging cycle or remove power supplied to the charger if you notice any irregularities (like a swollen battery) during charging.













### When charging is complete:

The charger will be once to indicate the fast charging is done. Once the charger is finished balancing the battery's cells it will double beep twice.

1. The main screen will display a green battery bar at the top to indicate the battery is full and the charging process has finished.
2. The total capacity charged and total charge time will be displayed
3. Disconnect the battery from the charger. The battery is ready and the charger will return to the home screen.

## Screen Icons

Icon	Description
	Charging
	Current
	Task
	Start
	Back
	Forward
	Input Power
	Settings (Battery/System)
	Temperature
	Date
	Internal Resistance
	Battery History
	Mode

Icon	Description
	Input Voltage
	Output Voltage
	Storage Voltage
	Backlight
	Volume
	Touch Sensitivity
	Completion Tone
	Fault/Error/Fault Log
	Cycles
	No Battery Detected
	Charger/ Charger History
	Info
	Chemistry

## Smart Settings

The Smart selection is available if a Smart battery is connected. Smart settings include:

Auto Storage	Select to run Auto Storage function with a delay between 12 and 240 hours
Charge Current	Change the default charge current for your Smart battery
Charge Voltage	Select the charge voltage for your Smart battery
Storage Voltage	Select the storage voltage for each cell
Battery History	Provides number of battery cycles, battery temp and production date.
Fault Log	Provides a list of faults, including over-voltage, under-voltage or over-temperature, and the date of exception.
Back	Return to the home screen

## System Settings

Backlight	Low, Medium, High
Volume	Off, Low, Middle, High
Completion Tone	Single or Repeat
Touch Sensitivity	Low, High
Language	Select language
System Self-Checking	Initiates a charger self check. Do not connect a battery to the output port while self check is running.
System Information	View the charger's firmware version
Back	Return to the home screen

## Charger Errors

If the charger displays an error, follow the on-screen prompts to remedy the error. If necessary, disconnect the battery from the output and balance ports, disconnect the power supply, and restart the charger.

\* Visit the S1200 G2 Smart Charger's product page on [www.horizonhobby.com](http://www.horizonhobby.com) for more information about the charger, firmware updates and optional accessories.

## Limited Warranty

**What this Warranty Covers** – Horizon Hobby, LLC, (Horizon) warrants to the original purchaser that the product purchased (the "Product") will be free from defects in materials and workmanship for a period of 1 year from the date of purchase.

**What is Not Covered** – This warranty is not transferable and does not cover (i) cosmetic damage, (ii) damage due to acts of God, accident, misuse, abuse, negligence, commercial use, or due to improper use, installation, operation or maintenance, (iii) modification of or to any part of the Product, (iv) attempted service by anyone other than a Horizon Hobby authorized service center, (v) Product not purchased from an authorized Horizon dealer, or (vi) Product not compliant with applicable technical regulations or (vii) use that violates any applicable laws, rules, or regulations.

OTHER THAN THE EXPRESS WARRANTY ABOVE, HORIZON MAKES NO OTHER WARRANTY OR REPRESENTATION, AND HEREBY DISCLAIMS ANY AND ALL IMPLIED WARRANTIES, INCLUDING, WITHOUT LIMITATION, THE IMPLIED WARRANTIES OF NON-INFRINGEMENT, MERCHANTABILITY AND FITNESS FOR A PARTICULAR PURPOSE. THE PURCHASER ACKNOWLEDGES THAT THEY ALONE HAVE DETERMINED THAT THE PRODUCT WILL SUITABLY MEET THE REQUIREMENTS OF THE PURCHASER'S INTENDED USE.

**Purchaser's Remedy** – Horizon's sole obligation and purchaser's sole and exclusive remedy shall be that Horizon will, at its option, either (i) service, or (ii) replace, any Product determined by Horizon to be defective. Horizon reserves the right to inspect any and all Product(s) involved in a warranty claim. Service or replacement decisions are at the sole discretion of Horizon. Proof of purchase is required for all warranty claims. SERVICE OR REPLACEMENT AS PROVIDED UNDER THIS WARRANTY IS THE PURCHASER'S SOLE AND EXCLUSIVE REMEDY.

**Limitation of Liability** – HORIZON SHALL NOT BE LIABLE FOR SPECIAL, INDIRECT, INCIDENTAL OR CONSEQUENTIAL DAMAGES, LOSS OF PROFITS OR PRODUCTION OR COMMERCIAL LOSS IN ANY WAY, REGARDLESS OF WHETHER SUCH CLAIM IS BASED IN CONTRACT, WARRANTY, TORT, NEGLIGENCE, STRICT LIABILITY OR ANY OTHER THEORY OF LIABILITY, EVEN IF HORIZON HAS BEEN ADVISED OF THE POSSIBILITY OF SUCH DAMAGES. Further, in no event shall the liability of Horizon exceed the individual price of the Product on which liability is asserted. As Horizon has no control over use, setup, final assembly, modification or misuse, no liability shall be assumed nor accepted for any resulting damage or injury. By the act of use, setup or assembly, the user accepts all resulting liability. If you as the purchaser or user are not prepared to accept

the liability associated with the use of the Product, purchaser is advised to return the Product immediately in new and unused condition to the place of purchase.

**Law** – These terms are governed by Illinois law (without regard to conflict of law principals). This warranty gives you specific legal rights, and you may also have other rights which vary from state to state. Horizon reserves the right to change or modify this warranty at any time without notice.

#### WARRANTY SERVICES

**Questions, Assistance, and Services** – Your local hobby store and/or place of purchase cannot provide warranty support or service. Once assembly, setup or use of the Product has been started, you must contact your local distributor or Horizon directly. This will enable Horizon to better answer your questions and service you in the event that you may need any assistance. For questions or assistance, please visit our website at [www.horizonhobby.com](http://www.horizonhobby.com), submit a Product Support Inquiry, or call the toll free telephone number referenced in the Warranty and Service Contact Information section to speak with a Product Support representative.

**Inspection or Services** – If this Product needs to be inspected or serviced and is compliant in the country you live and use the Product in, please use the Horizon Online Service Request submission process found on our website or call Horizon to obtain a Return Merchandise Authorization (RMA) number. Pack the Product securely using a shipping carton. Please note that original boxes may be included, but are not designed to withstand the rigors of shipping without additional protection. Ship via a carrier that provides tracking and insurance for lost or damaged parcels, as Horizon is not responsible for merchandise until it arrives and is accepted at our facility. An Online Service Request is available at [http://www.horizonhobby.com/content/service-center\\_render-service-center](http://www.horizonhobby.com/content/service-center_render-service-center). If you do not have internet access, please contact Horizon Product Support to obtain a RMA number along with instructions for submitting your product for service. When calling Horizon, you will be asked to provide your complete name, street address, email address and phone number where you can be reached during business hours. When sending product into Horizon, please include your RMA number, a list of the included

items, and a brief summary of the problem. A copy of your original sales receipt must be included for warranty consideration. Be sure your name, address, and RMA number are clearly written on the outside of the shipping carton.

**NOTICE: Do not ship Li-Po batteries to Horizon. If you have any issue with a Li-Po battery, please contact the appropriate Horizon Product Support office.**

**Warranty Requirements – For Warranty consideration, you must include your original sales receipt verifying the proof-of-purchase date.** Provided warranty conditions have been met, your Product will be serviced or replaced free of charge. Service or replacement decisions are at the sole discretion of Horizon.

**Non-Warranty Service – Should your service not be covered by warranty, service will be completed and payment will be required without notification or estimate of the expense unless the expense exceeds 50% of the retail purchase cost.** By submitting the item for service you are agreeing to payment of the service without notification. Service estimates are available upon request. You must include this request with your item submitted for service. Non-warranty service estimates will be billed a minimum of ½ hour of labor. In addition you will be billed for return freight. Horizon accepts money orders and cashier's checks, as well as Visa, MasterCard, American Express, and Discover cards. By submitting any item to Horizon for service, you are agreeing to Horizon's Terms and Conditions found on our website [http://www.horizonhobby.com/content/service-center\\_render-service-center](http://www.horizonhobby.com/content/service-center_render-service-center).

**ATTENTION: Horizon service is limited to Product compliant in the country of use and ownership. If received, a non-compliant Product will not be serviced. Further, the sender will be responsible for arranging return shipment of the un-serviced Product, through a carrier of the sender's choice and at the sender's expense. Horizon will hold non-compliant Product for a period of 60 days from notification, after which it will be discarded.**

10/15

## Warranty and Service Contact Information

Country of Purchase	Horizon Hobby	Contact Information	Address
United States of America	Horizon Service Center (Repairs and Repair Requests)	<a href="http://servicecenter.horizonhobby.com/RequestForm/">servicecenter.horizonhobby.com/RequestForm/</a>	2904 Research Road Champaign, Illinois, 61822 USA
	Horizon Product Support (Product Technical Assistance)	<a href="mailto:productsupport@horizonhobby.com">productsupport@horizonhobby.com</a> 877-504-0233	
	Sales	<a href="mailto:websales@horizonhobby.com">websales@horizonhobby.com</a> 800-338-4639	
European Union	Horizon Technischer Service	<a href="mailto:service@horizonhobby.eu">service@horizonhobby.eu</a>	Hanskampring 9 D 22885 Barsbüttel, Germany
	Sales: Horizon Hobby GmbH	+49 (0) 4121 2655 100	

## FCC Information

### Supplier's Declaration of Conformity

#### S1200 G2 AC Smart Charger (SPMXC2020)



This device complies with part 15 of the FCC rules. Operation is subject to the following two conditions: (1) this device may not cause harmful interference, and (2) this device must accept any interference received, including interference that may cause undesired operation.



**CAUTION:** Changes or modifications not expressly approved by the party responsible for compliance could void the user's authority to operate the equipment.

**NOTE:** This equipment has been tested and found to comply with the limits for a Class B digital device, pursuant to part 15 of the FCC Rules. These limits are designed to provide reasonable protection against harmful interference in a residential installation. This equipment generates, uses and can radiate radio frequency energy and, if not installed and used in accordance with the instructions,

may cause harmful interference to radio communications. However, there is no guarantee that interference will not occur in a particular installation. If this equipment does cause harmful interference to radio or television reception, which can be determined by turning the equipment off and on, the user is encouraged to try to correct the interference by one or more of the following measures:

- Reorient or relocate the receiving antenna.
- Increase the separation between the equipment and receiver.
- Connect the equipment into an outlet on a circuit different from that to which the receiver is connected.
- Consult the dealer or an experienced radio/TV technician for help.

Horizon Hobby, LLC  
2904 Research Road  
Champaign, IL 61822  
Email: [compliance@horizonhobby.com](mailto:compliance@horizonhobby.com)  
Web: [HorizonHobby.com](http://HorizonHobby.com)

## IC Information

#### ICES-3 (B)/NMB-3(B)

## Compliance Information for the European Union



#### EU Compliance Statement: S1200 G2 AC Smart Charger (SPMXC2020);

Hereby, Horizon Hobby, LLC declares that the device is in compliance with the following: EU Low Voltage

Directive 2014/35/EU; EU EMC Directive 2014/30/EU; RoHS 2 Directive 2011/65/EU; RoHS 3 Directive - Amending 2011/65/EU Annex II 2015/863.

The full text of the EU declaration of conformity is available at the following internet address: <https://www.horizonhobby.com/content/support-render-compliance>.

#### EU Manufacturer of Record:

Horizon Hobby, LLC  
2904 Research Road  
Champaign, IL 61822 USA

#### EU Importer of Record:

Horizon Hobby, GmbH  
Hanskampring 9  
22885 Barsbüttel Germany

#### WEEE NOTICE:



This appliance is labeled in accordance with European Directive 2012/19/EU concerning waste of electrical and electronic equipment (WEEE). This label indicates that this product should not be disposed of with household waste. It should be deposited at an appropriate facility to enable recovery and recycling.





## HINWEIS

Alle Anweisungen, Garantien und andere Begleitdokumente können von Horizon Hobby, LLC nach eigenem Ermessen geändert werden. Um aktuelle Produktinformationen zu erhalten, besuchen Sie <http://www.horizonhobby.com> oder [towerhobbies.com](http://towerhobbies.com) und klicken Sie auf die Registerkarte Support oder Ressourcen für dieses Produkt.ende Produkt.

## Spezielle Bedeutungen

Die folgenden Begriffe werden in der gesamten Produktliteratur verwendet, um auf unterschiedlich hohe Gefahrenrisiken beim Betrieb dieses Produkts hinzuweisen:

**WARNUNG:** Wenn diese Verfahren nicht korrekt befolgt werden, ergeben sich wahrscheinlich Sachschäden, Kollateralschäden und schwere Verletzungen ODER mit hoher Wahrscheinlichkeit oberflächliche Verletzungen.

**ACHTUNG:** Wenn diese Verfahren nicht korrekt befolgt werden, ergeben sich wahrscheinlich Sachschäden UND die Gefahr von schweren Verletzungen.

**HINWEIS:** Wenn diese Verfahren nicht korrekt befolgt werden, können sich möglicherweise Sachschäden UND geringe oder keine Gefahr von Verletzungen ergeben

 **WARNUNG:** Lesen Sie die GESAMTE Bedienungsanleitung, um sich vor dem Betrieb mit den Produktfunktionen vertraut zu machen. Wird das Produkt nicht korrekt betrieben, kann dies zu Schäden am Produkt oder persönlichem Eigentum führen oder schwere Verletzungen verursachen.

Dies ist ein hochentwickeltes Hobby-Produkt. Es muss mit Vorsicht und gesundem Menschenverstand betrieben werden und benötigt gewisse mechanische Grundfähigkeiten. Wird dieses Produkt nicht auf eine sichere und verantwortungsvolle Weise betrieben, kann dies zu Verletzungen oder Schäden am Produkt oder anderen Sachwerten führen. Dieses Produkt eignet sich nicht für die Verwendung durch Kinder ohne direkte Überwachung eines Erwachsenen. Versuchen Sie nicht ohne Genehmigung durch Horizon Hobby, LLC das Produkt zu zerlegen, es mit inkompatiblen Komponenten zu verwenden oder auf jegliche Weise zu erweitern. Diese Bedienungsanleitung enthält Anweisungen für Sicherheit, Betrieb und Wartung. Es ist unbedingt notwendig, vor Zusammenbau, Einrichtung oder Verwendung alle Anweisungen und Warnhinweise im Handbuch zu lesen und zu befolgen, damit es bestimmungsgemäß betrieben werden kann und Schäden oder schwere Verletzungen vermieden werden.

**Nicht geeignet für Kinder unter 14 Jahren. Dies ist kein Spielzeug.**

**HINWEIS:** Diese Anwendung ist nicht geeignet für Personen mit reduzierter physikalischer Sensorik oder eingeschränkten mentalen Fähigkeiten oder mangelhafter Erfahrung, solange sie nicht unter Aufsicht und Anleitung einer für ihre Sicherheit verantwortlichen Person stehen.

 **WARNUNG:** Folgen Sie bitte sorgfältig diesen Anweisungen um das Kurzschluss- oder Brandrisiko zu minimieren.

## Allgemeine Warnhinweise zum Laden der Akkus

 **WARNUNG:** Unaufmerksamkeit oder falscher Gebrauch des Produktes in Zusammenhang mit den folgenden Warnungen kann zu Fehlfunktionen, elektrischen Störungen, große Hitzeentwicklung, FEUER, und tödlichen Verletzungen und Sachbeschädigungen führen.

- **LASSEN SIE DAS NETZGERÄT, LADEGERÄT UND AKKU NIEMALS UNBEAUFSICHTIGT WÄHREND DES BETRIEBES.**
- **VERSUCHEN SIE NIEMALS TIEFTLADENE, BESCHÄDIGTE ODER NASSE AKKUS ZU LADEN.**
- Laden Sie niemals Akkupacks, die aus verschiedenen Zellentypen bestehen.
- Lassen Sie niemals Kinder unter 14 Jahren Akkus laden.
- Laden Sie niemals Akkus in extremer Hitze oder Kälte oder in direkter Sonneneinstrahlung.
- Laden Sie keine Akkus dessen Kabel beschädigt, punktiert oder gekürzt ist.

- Schließen Sie niemals das Ladegerät an wenn das Kabel punktiert oder gekürzt ist.
- Schließen Sie niemals das Ladegerät an eine 12 Volt Autobatterie bei laufendem Motor an.
- Versuchen Sie niemals das Ladegerät auseinander zu bauen oder ein beschädigtes Ladegerät in Betrieb zu nehmen.
- Schließen Sie nie das Ladegerät an eine AC und eine DC Stromquelle gleichzeitig an.
- Schließen Sie niemals den DC Eingang an eine AC Stromquelle an.
- Benutzen Sie ausschließlich wiederaufladbare Akkus die für das Laden mit diesem Ladegerät auch geeignet sind.
- Überprüfen Sie immer den Akku vor dem Laden.
- Halten Sie den Akku fern von Materialien die von Hitze beeinflusst werden können.
- Beobachten Sie immer den Ladevorgang und halten einen Feuerlöscher zu jeder Zeit bereit.

- Beenden Sie sofort den Ladevorgang wenn der Akku zu heiß zum Anfassen werden sollte, oder seine Form (anschwellen) verändert.
- Schließen Sie erst das Ladekabel am Ladegerät an und dann den Akku, um ein verpolen der Anschlüsse zu vermeiden. Trennen Sie die Verbindung nach dem Laden in umgekehrter Reihenfolge.
- Schließen Sie immer die positiven roten (+) Anschlüsse und negativen schwarzen (-) Anschlüsse korrekt an.
- Trennen Sie nach dem Laden den Akku vom Ladegerät und lassen das Ladegerät zwischen den Ladevorgängen abkühlen.
- Laden Sie immer in gut belüfteten Bereichen.
- Beenden Sie bei Fehlfunktionen sofort alle Prozesse und kontaktieren Horizon Hobby.

**⚠️ WARNUNG:** Lassen Sie niemals das Ladegerät unbeaufsichtigt. Überschreiten Sie niemals den maximalen Ladestrom. Laden Sie niemals nicht-geeignete Akkus oder Akkus im falschen Mode. Falsch- oder Fehlbedienung kann zu großer Hitze, Feuer oder tödlichen Verletzungen führen.

**⚠️ ACHTUNG:** Bitte stellen Sie immer sicher, dass die verwendeten Akkus mit den Spezifikationen des Ladegerätes übereinstimmen und die Einstellungen des Ladegerät korrekt eingestellt sind. Ein Nichtbefolgen kann zu großer Hitze und weiteren Fehlfunktionen führen, die zu Personen- oder Sachschäden führen können. Bitte kontaktieren Sie Horizon Hobby oder einen autorisierten Händler wenn Sie Fragen zur Akkukompatibilität haben.

## Spezifikationen

Ausgangsportanschluss	IC3 und IC5 (kompatibel mit EC3/EC5)
Eingangsspannung (Netzteil erforderlich)	Wechselstrom 100–240 V
Ladestrom	0,1–15,0 A
Entladestrom	0,1–1,5 A
Max. Ladeleistung	200 W
Max. Entladeleistung	10 W

Ausgleichsstrom	1,5 A/Zelle
Ausgleichszellen	2–6 S
Unterstützte Akkutypen (Anzahl der Zellen)	LiFe/Liion/LiPo/LiHv (1–6 S)
	NiMH/Cd (1–16 S)
	Pb (1–12 S)
Anzeige	2,4 Zoll 320 × 240 IPS LCD
Betriebstemperatur	0–40 °C (32–104 °F)

## Abbildung

<b>A</b>	Ein-/Aus-Schalter
<b>B</b>	Stromeingang (Wechselstrom 100–240 V)
<b>C</b>	USB-Eingang (Update-Anschluss)
<b>D</b>	USB-Ausgang (Stromanschluss)
<b>E</b>	Bildschirm
<b>F</b>	Menütasten Auf/Ab
<b>G</b>	Menütaste Zurück

<b>H</b>	Schieber für IC3/IC5-Ladeanschluss
<b>I</b>	Menütaste Auswahl
<b>J</b>	Ausgleichsanschluss
<b>K</b>	IC5-Akkuladeanschluss
<b>L</b>	IC3-Akkuladeanschluss

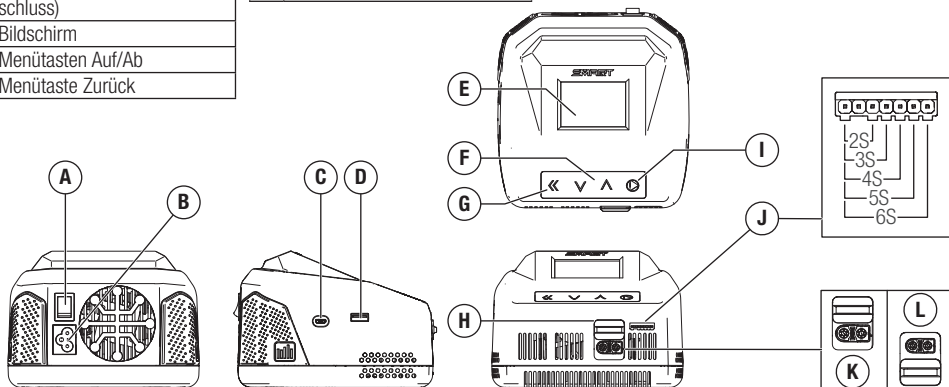

# Steuerung des Ladegeräts

Die Navigation der Ladegerätenümenü erfolgt über die Auswahl-Tasten im oberen Bereich des Ladegeräts.

- Die Menü-/Auswahl-Taste drücken, um einen Menüpunkt auszuwählen.
- Die Ab-Taste drücken, um in einer Menüliste nach unten zu scrollen.
- Die Auf-Taste drücken, um in einer Menüliste nach oben zu scrollen.
- Zurück-Taste drücken, um zum vorherigen Menü zurückzukehren.

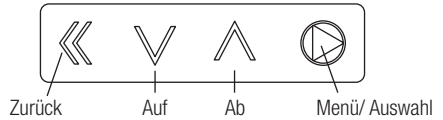

## Auswahl des Ladeanschlusses

Jeder Ladeanschluss kann mit einem IC3- oder IC5-Stecker zum Aufladen genutzt werden.

- Die Anschlussabdeckung nach unten schieben, um den IC3-Stecker zu verwenden.
- Die Anschlussabdeckung nach oben schieben, um den IC5-Stecker zu verwenden.

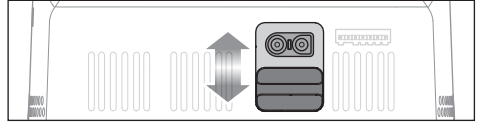

**WICHTIG:** Entfernen Sie nicht die Ladeanschlussabdeckung.

## Betrieb des Ladegeräts

Bevor das Ladegerät in Betrieb genommen wird, lesen Sie die Spezifikationen Ihres Akkus und alle akkuspezifischen Sicherheitshinweise.

1. Das mitgelieferte Netzkabel für Wechselstrom an das Ladegerät und das entsprechende Netzteil anschließen, um Ihr S1200 Smart-Ladegerät einzuschalten. Das Ladegerät über den Ein-/Aus-Schalter auf der Rückseite des Ladegeräts einschalten. Das Ladegerät schaltet sich ein und weist den Startbildschirm aus, nachdem das Ladegerät auf „ON“ gestellt wird.
2. Den Akku an den Anschluss auf der Vorderseite des Ladegeräts anschließen.
3. Die Akkuausgleichsleitung, falls vorhanden, an den Ausgleichsanschluss rechts von den IC3- und IC5-Anschlüssen anschließen. Sicherstellen, dass die Ausgleichsleitung bis zur linken Seite des Ausgleichsanschlusses korrekt positioniert ist.

**Smart-Akkus:** Beim Laden eines Spektrum Smart-Akkus werden die Anzahl der Akkuzellen, der Akkutyp, die Akkuladestromrate und die Akkukapazität automatisch eingerichtet und das Ladegerät beginnt automatisch mit dem Ladevorgang, wenn der Akku und die Ausgleichsleitung (falls vorhanden) an das Ladegerät angeschlossen werden. G1 Spektrum Smart-Akkus sind mit G2 Spektrum Smart-Ladegeräten kompatibel.

4. Menütaste drücken und loslassen, um die Liste der Einstellungen des Ladegeräts anzuzeigen:

Einstellungen des Ladegeräts	
Task [Aufgabe]	Charge [Laden], Discharge [Entladen] oder Storage [Aufbewahren] wählen
Battery (Type) [Akku (Typ)]	Die richtige Akkuchemie auswählen
Cells [Zellen] (Cell Count) [(Anzahl der Zellen)]	Die Anzahl der Zellen im Akku einstellen (dieser Wert wird automatisch bei der Verwendung eines Spektrum Smart-Akkus oder wenn die Akkuausgleichsleitung an den Ausgleichsanschluss angeschlossen wurde, eingestellt)
Current [Strom]	Ladestrom einstellen
Start	Den Ladezyklus starten
Smart Battery Settings [Einstellungen des Smart-Akkus]	Die Einstellungen des Smart-Akkus konfigurieren
System Settings [Systemeinstellungen]	Einstellungen des Ladegeräts
Charger History [Akku-Verlauf]	Zeigt die Anzahl der Ladezyklen am Tag, die Gesamtzahl der Zyklen, Temperatur des Ladegeräts und die Eingangsleistung an

5. Die gewünschte **Task** [Aufgabe] auswählen.
6. Sicherstellen, dass die Einstellungen für den zu ladenden Akku korrekt sind.



**WARNUNG:** Die Ladeparameter immer vor Beginn des Ladevorgangs überprüfen. Das Aufladen eines Akkus mit falschen Einstellungen, einschließlich des Aufladens eines Akkus im falschen Modus, kann zu Sachschäden und Bränden führen.

7. Zum Menüpunkt **Start** scrollen.
8. Die Menütaste drücken und loslassen, um mit dem Ladevorgang zu beginnen.

## Während des Ladevorgangs:

1. Während der Akku geladen wird, bietet der Hauptbildschirm:
  - Ladezustand in Prozent
  - Akkudaten
  - Ladestrom
  - Geladene Kapazität
  - Verbleibende Ladezeit (nur Smart-Akkus)
  - Gesamte Ladezeit
2. Zum nächsten Bildschirm scrollen, um weitere Informationen zur Zellspannung anzuzeigen.
3. Zum letzten Bildschirm scrollen, um den internen Widerstand des Akkus anzuzeigen.
4. Wenn der Schnellladezyklus abgeschlossen ist, piept das Ladegerät einmal und die Akkuleiste wechselt auf grün. Das Ladegerät balanciert die Akkuzellen aus.

## Zum Stoppen des Ladevorgangs:

1. Während des Ladevorgangs die Zurück-Taste drücken oder die Menü-Taste gedrückt halten.
2. Den Menüpunkt **Stop** [Stopp] auswählen. Das Ladegerät bricht den Ladevorgang ab. Es erscheint der Bereit-Bildschirm.



**WARNUNG:** Den Ladezyklus oder die Stromversorgung des Ladegeräts immer unterbrechen, wenn während des Ladevorgangs Unregelmäßigkeiten (z. B. ein aufgequollener Akku) auftreten.

## Wenn der Ladevorgang abgeschlossen ist:

Das Ladegerät gibt einen Ton aus, um auszuweisen, dass die Schnellladung abgeschlossen ist. Sobald das Ladegerät die Zellen des Akkus ausgeglichen hat, ertönen zwei doppelte Töne.

1. Der Hauptbildschirm zeigt oben eine grüne Leiste an, um anzuzeigen, dass der Akku vollständig geladen und der Ladevorgang abgeschlossen ist.
2. Die geladene Gesamtkapazität und die Gesamtladezeit werden angezeigt
3. Den Akku vom Ladegerät trennen. Der Akku ist bereit und auf dem Ladegerät erscheint wieder der Startbildschirm.

## Bildschirmsymbole

Symbol	Beschreibung
	Laden
	Strom
	Aufgabe
	Start
	Zurück
	Vorwärts
	Eingangsleistung
	Einstellungen (Akku/System)
	Temperatur
	Datum
	Interner Widerstand
	Akku-Verlauf
	Modus

Symbol	Beschreibung
	Eingangsspannung
	Ausgangsspannung
	Speicherspannung
	Hintergrundbeleuchtung
	Lautstärke
	Touch-Empfindlichkeit
	Fertigstellungston
	Störung/Fehler/Fehlerprotokoll
	Zyklen
	Keinen Akku erkannt
	Ladegerät-/Akku-Verlauf
	Information
	Chemie

## Smart-Einstellungen

Die Smart-Auswahl ist verfügbar, wenn ein Smart-Akku angeschlossen ist. Die Smart-Einstellungen umfassen:

Auto Storage [Automatische Speicherung]	Auswahl, um die automatische Speicherung mit einer Verzögerung zwischen 12 und 240 Stunden durchzuführen
Charge Current [Ladestrom]	Ändern des Standard-Ladestroms für den Smart-Akku
Charge Voltage [Ladespannung]	Auswahl der Ladespannung für den Smart-Akku
Storage Voltage [Speicherspannung]	Auswahl der Speicherspannung für jede Zelle
Battery History [Akku-Verlauf]	Bietet die Anzahl der Akku-Zyklen, Akku-Temperatur und Produktionsdatum.
Fault Log [Fehlerprotokoll]	Bietet eine Liste von Fehlern, einschließlich Überspannung, Unterspannung oder Übertemperatur, und das Datum der Ausnahme.
Back [Zurück]	Zurück zum Startbildschirm

## Systemeinstellungen

Backlight [Hintergrundbeleuchtung]	Low, Medium, High [Niedrig, Mittel, Hoch]
Volume [Lautstärke]	Off, Low, Middle, High [Aus, Niedrig, Mittel, Hoch]
Completion Tone [Fertigstellungston]	Single or Repeat [Einzel- oder wiederholter Ton]
Touch Sensitivity [Touch-Empfindlichkeit]	Low, High [Niedrig, Hoch]
Language [Sprache]	Sprache auswählen
System Self-Checking [System-Selbstprüfung]	Leitet einen Selbsttest des Ladegeräts ein. Keinen Akku an den Ausgang anschließen, während der Selbsttest läuft.
System Information [Systeminformationen]	Anzeige der Firmware-Version des Ladegeräts
Back [Zurück]	Zurück zum Startbildschirm

## Ladefehler

Wenn das Ladegerät einen Fehler anzeigt, den Anweisungen auf dem Bildschirm folgen, um den Fehler zu beheben. Den Akku ggf. von den Ausgangs- und Ausgleichsanschlüssen trennen, die Stromversorgung abtrennen und das Ladegerät neu starten.

\*Auf der Produktseite des S1200 G2 Smart-Ladegeräts auf [www.horizonhobby.com](http://www.horizonhobby.com) finden Sie weitere Informationen zum Ladegerät, zu Firmware-Updates und zu optionalem Zubehör.

# Garantie und Service Informationen

## Warnung

Ein ferngesteuertes Modell ist kein Spielzeug. Es kann, wenn es falsch eingesetzt wird, zu erheblichen Verletzungen bei Lebewesen und Beschädigungen an Sachgütern führen. Betreiben Sie Ihr RC-Modell nur auf freien Plätzen und beachten Sie alle Hinweise der Bedienungsanleitung des Modells wie auch der Fernsteuerung.

## Garantiezeitraum

Exklusive Garantie Horizon Hobby LLC (Horizon) garantiert, dass das gekaufte Produkt frei von Material- und Montagefehlern ist. Der Garantiezeitraum entspricht den gesetzlichen Bestimmungen des Landes, in dem das Produkt erworben wurde. In Deutschland beträgt der Garantiezeitraum 6 Monate und der Gewährleistungszeitraum 18 Monate nach dem Garantiezeitraum.

## Einschränkungen der Garantie

- (a) Die Garantie wird nur dem Erstkäufer (Käufer) gewährt und kann nicht übertragen werden. Der Anspruch des Käufers besteht in der Reparatur oder dem Tausch im Rahmen dieser Garantie. Die Garantie erstreckt sich ausschließlich auf Produkte, die bei einem autorisierten Horizon Händler erworben wurden. Verkäufe an Dritte werden von dieser Garantie nicht gedeckt. Garantieansprüche werden nur angenommen, wenn ein gültiger Kaufnachweis erbracht wird. Horizon behält sich das Recht vor, diese Garantiebestimmungen ohne Ankündigung zu ändern oder modifizieren und widerruft dann bestehende Garantiebestimmungen.
- (b) Horizon übernimmt keine Garantie für die Verkaufbarkeit des Produktes, die Fähigkeiten und die Fitness des Verbrauchers für einen bestimmten Einsatzzweck des Produktes. Der Käufer allein ist dafür verantwortlich, zu prüfen, ob das Produkt seinen Fähigkeiten und dem vorgesehenen Einsatzzweck entspricht.
- (c) Ansprüche des Käufers → Es liegt ausschließlich im Ermessen von Horizon, ob das Produkt, bei dem ein Garantiefall festgestellt wurde, repariert oder ausgetauscht wird. Dies sind die exklusiven Ansprüche des Käufers, wenn ein Defekt festgestellt wird.

Horizon behält sich vor, alle eingesetzten Komponenten zu prüfen, die in den Garantiefall einbezogen werden können. Die Entscheidung zur Reparatur oder zum Austausch liegt nur bei Horizon. Die Garantie schließt kosmetische Defekte oder Defekte, hervorgerufen durch höhere Gewalt, falsche Behandlung des Produktes, falscher Einsatz des Produktes, kommerziellen Einsatz oder Modifikationen irgendwelcher Art aus.

Die Garantie schließt Schäden, die durch falschen Einbau, falsche Handhabung, Unfälle, Betrieb, Service oder Reparaturversuche, die nicht von Horizon ausgeführt wurden aus.

Ausgeschlossen sind auch Fälle die bedingt durch (vii) eine Nutzung sind, die gegen geltendes Recht, Gesetze oder Regularien verstoßen haben. Rücksendungen durch den Käufer direkt an Horizon oder eine seiner Landesvertretung bedürfen der Schriftform.

## Schadensbeschränkung

Horizon ist nicht für direkte oder indirekte Folgeschäden, Einkommensausfälle oder kommerzielle Verluste, die in irgendeinem Zusammenhang mit dem Produkt stehen

verantwortlich, unabhängig ab ein Anspruch im Zusammenhang mit einem Vertrag, der Garantie oder der Gewährleistung erhoben werden. Horizon wird darüber hinaus keine Ansprüche aus einem Garantiefall akzeptieren, die über den individuellen Wert des Produktes hinaus gehen. Horizon hat keinen Einfluss auf den Einbau, die Verwendung oder die Wartung des Produktes oder etwaiger Produktkombinationen, die vom Käufer gewählt werden. Horizon übernimmt keine Garantie und akzeptiert keine Ansprüche für in der Folge auftretende Verletzungen oder Beschädigungen. Mit der Verwendung und dem Einbau des Produktes akzeptiert der Käufer alle aufgeführten Garantiebestimmungen ohne Einschränkungen und Vorbehalte.

Wenn Sie als Käufer nicht bereit sind, diese Bestimmungen im Zusammenhang mit der Benutzung des Produktes zu akzeptieren, werden Sie gebeten, dass Produkt in unbenutztem Zustand in der Originalverpackung vollständig bei dem Verkäufer zurückzugeben.

## Sicherheitshinweise

Dieses ist ein hochwertiges Hobby Produkt und kein Spielzeug. Es muss mit Vorsicht und Umsicht eingesetzt werden und erfordert einige mechanische wie auch mentale Fähigkeiten. Ein Versagen, das Produkt sicher und umsichtig zu betreiben kann zu Verletzungen von Lebewesen und Sachbeschädigungen erheblichen Ausmaßes führen. Dieses Produkt ist nicht für den Gebrauch durch Kinder ohne die Aufsicht eines Erziehungsberechtigten vorgesehen. Die Anleitung enthält Sicherheitshinweise und Vorschriften sowie Hinweise für die Wartung und den Betrieb des Produktes. Es ist unabdingbar, diese Hinweise vor der ersten Inbetriebnahme zu lesen und zu verstehen. Nur so kann der falsche Umgang verhindert und Unfälle mit Verletzungen und Beschädigungen vermieden werden.

Fragen, Hilfe und Reparaturen

Ihr lokaler Fachhändler und die Verkaufsstelle können eine Garantiebeurteilung ohne Rücksprache mit Horizon nicht durchführen. Dies gilt auch für Garantiereparaturen. Deshalb kontaktieren Sie in einem solchen Fall den Händler, der sich mit Horizon kurz schließen wird, um eine sachgerechte Entscheidung zu fällen, die Ihnen schnellst möglich hilft.

## Wartung und Reparatur

Muss Ihr Produkt gewartet oder repariert werden, wenden Sie sich entweder an Ihren Fachhändler oder direkt an Horizon.

Rücksendungen / Reparaturen werden nur mit einer von Horizon vergebenen RMA Nummer bearbeitet. Diese Nummer erhalten Sie oder ihr Fachhändler vom technischen Service. Mehr Informationen dazu erhalten Sie im Serviceportal unter [www.Horizonhobby.de](http://www.Horizonhobby.de) oder telefonisch bei dem technischen Service von Horizon. Packen Sie das Produkt sorgfältig ein. Beachten Sie, dass der Originalkarton in der Regel nicht ausreicht, um beim Versand nicht beschädigt zu werden. Verwenden Sie einen Paketdienstleister mit einer Tracking Funktion und Versicherung, da Horizon bis zur Annahme keine Verantwortung für den Versand des Produktes übernimmt. Bitte legen Sie dem Produkt einen Kaufbeleg bei, sowie eine ausführliche Fehlerbeschreibung und eine Liste aller eingesendeten Einzelkomponenten. Weiterhin benötigen wir die vollständige

## Garantie und Reparaturen

Garantieanfragen werden nur bearbeitet, wenn ein Originalkaufbeleg von einem autorisierten Fachhändler beiliegt, aus dem der Käufer und das Kaufdatum hervorgeht. Sollte sich ein Garantiefall bestätigen wird das Produkt repariert oder ersetzt. Diese Entscheidung obliegt einzig Horizon Hobby.

## Kostenpflichtige Reparaturen

Legt eine kostenpflichtige Reparatur vor, erstellen wir einen Kostenvorschlag, den wir Ihrem Händler übermitteln. Die Reparatur wird erst vorgenommen, wenn wir die Freigabe des Händlers erhalten. Der Preis für die Reparatur ist bei Ihrem Händler zu

entrichten. Bei kostenpflichtigen Reparaturen werden mindestens 30 Minuten Werkstattzeit und die Rückversandkosten in Rechnung gestellt. Sollten wir nach 90 Tagen keine Einverständniserklärung zur Reparatur vorliegen haben, behalten wir uns vor, das Produkt zu vernichten oder anderweitig zu verwerten.

**ACHTUNG: Kostenpflichtige Reparaturen nehmen wir nur für Elektronik und Motoren vor. Mechanische Reparaturen, besonders bei Hubschraubern und RC-Cars sind extrem aufwendig und müssen deshalb vom Käufer selbst vorgenommen werden.**

10/15

## Kontaktinformationen zu Garantie und Service

Land des Kauf	Horizon Hobby	Kontaktinformationen	Adresse
Europäische Union	Horizon Technischer Service Horizon Hobby GmbH	+49 (0) 4121 2655 100 service@horizonhobby.eu	Hanskampring 9 D 22885 Barsbüttel, Germany

## Rechtliche Informationen für die Europäische Union

**CE EU Konformitätserklärung**  
**S1200 G2 AC Smart Charger (SPMXC2020);**  
Hiermit erklärt Horizon Hobby, LLC, dass das

Gerät den folgenden Richtlinien entspricht: EU-Richtlinie über elektromagnetische Verträglichkeit 2014/30/EU; EU EMC Directive 2014/30/EU; RoHS 2-Richtlinie 2011/65 / EU; RoHS 3-Richtlinie - Änderung 2011/65 / EU-Anhang II 2015/863.

Der vollständige Text der EU-Konformitätserklärung ist unter folgender Internetadresse abrufbar :<http://www.horizonhobby.com/content/support-render compliance>.

### Offizieller EU-Hersteller

Horizon Hobby, LLC  
2904 Research Road  
Champaign, IL 61822 USA

### Offizieller EU-Importeur:

Horizon Hobby, GmbH  
Hanskampring 9  
22885 Barsbüttel Germany

### WEEE-HINWEIS:



This appliance is labeled in accordance with European Directive 2012/19/EU concerning waste of electrical and electronic equipment (WEEE). This label indicates that this product should not be disposed of with household waste. It should be deposited at an appropriate facility to enable recovery and recycling.

## REMARQUE

La totalité des instructions, garanties et autres documents est sujette à modification à la seule discrétion d'Horizon Hobby, LLC. Pour obtenir la documentation à jour de ce produit, veuillez consulter le site [www.horizonhobby.com](http://www.horizonhobby.com) ou [towerhobbies.com](http://towerhobbies.com) et cliquez sur l'onglet de support du produit.

## Signification de certains termes spécifiques

Les termes suivants sont utilisés dans l'ensemble du manuel pour indiquer différents niveaux de danger lors de l'utilisation de ce produit:

**AVERTISSEMENT:** procédures qui, si elles ne sont pas suivies correctement, peuvent entraîner des dégâts matériels et des blessures graves OU engendrer une probabilité élevée de blessure superficielle.

**ATTENTION:** procédures qui, si elles ne sont pas suivies correctement, peuvent entraîner des dégâts matériels ET des blessures graves.

**REMARQUE:** procédures qui, si elles ne sont pas suivies correctement, peuvent entraîner des dégâts matériels ET potentiellement un risque faible de blessures.



**AVERTISSEMENT:** lisez la TOTALITÉ du manuel d'utilisation afin de vous familiariser avec les caractéristiques du produit avant de le faire fonctionner. Une utilisation incorrecte du produit peut entraîner l'endommagement du produit lui-même, ainsi que des risques de dégâts matériels, voire de blessures graves.

Ceci est un produit de loisirs sophistiqué. Il doit être manipulé avec prudence et bon sens et requiert des aptitudes de base en mécanique. Toute utilisation de ce produit ne respectant pas les principes de sécurité et de responsabilité peut entraîner des dégâts matériels, endommager le produit et provoquer des blessures. Ce produit n'est pas destiné à être utilisé par des enfants sans la surveillance directe d'un adulte. N'essayez pas de démonter le produit, de l'utiliser avec des composants incompatibles ou d'en améliorer les performances sans l'accord d'Horizon Hobby, LLC. Ce manuel comporte des instructions relatives à la sécurité, au fonctionnement et à l'entretien. Il est capital de lire et de respecter toutes les instructions et tous les avertissements du manuel avant l'assemblage, le réglage ou l'utilisation afin de manipuler correctement l'appareil et d'éviter tout dégât matériel ainsi que toute blessure grave.

## 14 ans et plus. Ceci n'est pas un jouet.

**REMARQUE:** Cet appareil n'est pas destiné à l'utilisation par des personnes avec des capacités physiques, sensorielles ou mentales réduites, ou ayant un manque d'expérience et de connaissance, à moins d'être sous la supervision d'une personne responsable de leur sécurité.



**DANGER:** afin de réduire le risque d'incendie ou d'électrocution, suivez avec attention les instructions suivantes.

## Avertissements relatifs à la charge



**AVERTISSEMENT:** Une erreur d'attention ou un non-respect des consignes durant l'utilisation de ce produit peut entraîner un dysfonctionnement, une surchauffe, un INCENDIE et dans le pire des cas, des blessures et des dégâts matériels.

- **NE LAISSEZ JAMAIS UNE BATTERIE EN CHARGE SANS SURVEILLANCE.**
- **NE CHARGEZ JAMAIS UNE BATTERIE DURANT LA NUIT.**
- Ne tentez pas de charger des batteries endommagées ou humides.
- Ne chargez jamais une batterie contenant différents types d'éléments.
- Ne laissez jamais un enfant de moins de 14 ans utiliser seul le chargeur.
- Ne chargez pas les batteries dans des lieux aux températures extrêmes ou en plein soleil.
- Ne chargez pas une batterie dont les câbles sont endommagés.
- Ne branchez pas le chargeur si son câble d'alimentation est endommagé.
- Ne connectez jamais le chargeur à une batterie voiture 12V lorsque le véhicule roule.
- Ne tentez jamais de démonter ou d'utiliser un chargeur endommagé.

- Ne reliez jamais votre chargeur simultanément aux câbles d'alimentation AC et DC.
- Ne connectez jamais la prise d'entrée (entrée DC) à une alimentation AC.
- Utilisez toujours uniquement les batteries conçues pour une utilisation avec ce type de chargeur dans le mode de charge approprié. Contrôlez toujours l'état de la batterie avant de la charger.
- Tenez toujours la batterie éloignée de tout matériau pouvant être affecté par la chaleur.
- Contrôlez toujours la température de la batterie durant la charge et avoir un extincteur à portée de main.
- Arrêtez toujours la charge si le chargeur ou la batterie deviennent très chauds ou que la batterie commence à se déformer.
- Connectez toujours les câbles de charge au chargeur en premier, puis connectez la batterie afin d'éviter un court-circuit entre les câbles. Inversez l'ordre des étapes pour déconnecter.
- Connectez toujours les câbles positifs rouges (+) et les câbles négatifs noirs (-) correctement.
- Débranchez toujours la batterie et le chargeur après la charge et les laisser refroidir entre les charges.
- Chargez toujours dans un endroit bien ventilé.



- Terminez toujours les processus et contactez le Service Technique Horizon Hobby si le produit fait objet de dysfonctionnements.
- Chargez uniquement des batteries rechargeables. La charge de piles non rechargeables peut causer un incendie, entraînant des blessures corporelles et/ou des dégâts matériels.
- La prise d'alimentation doit être à proximité des équipements et facilement accessible.

**⚠ AVERTISSEMENT:** Ne laissez jamais le chargeur sans surveillance, ne dépassez jamais la capacité de charge maximale, ne chargez jamais des batteries non conçue pour ce chargeur. Un non respect de cette consigne peut entraîner une surchauffe, un incendie avec risque de blessures corporelles.

**⚠ ATTENTION:** Vérifiez toujours que les caractéristiques de la batterie correspondent au chargeur. Un non respect de cette consigne peut entraîner une surchauffe ou un dysfonctionnement du produit pouvant entraîner des dégâts matériels ou des blessures corporelles. Contactez votre revendeur ou Horizon Hobby si vous avez des questions concernant la compatibilité.

## Spécifications

Connecteur de prise de sortie	IC3 et IC5 (compatible avec EC3/EC5)
Tension d'entrée (alimentation électrique requise)	100 à 240 V CA
Courant de charge	0,1 - 15,0 A
Courant de décharge	0,1 - 1,5 A
Puissance de charge max.	200 W
Puissance de décharge max.	10 W

Courant d'équilibrage	1,5 A/cellule
Cellules d'équilibrage	2 à 6S
Types de batterie pris en charge (nombre de cellules)	LiFe/LiIon/LiPo/LiHv (1 à 6S)
	NiMH/Cd (1 à 16S)
	Pb (1 à 12S)
Affichage	LCD IPS 2,4 po 320 × 240
Température de fonctionnement	0 à 40 °C (32 à 104 °F)

## Schéma

<b>A</b>	Interrupteur MARCHÉ/ARRÊT
<b>B</b>	Entrée de l'alimentation (100 à 240 V CA)
<b>C</b>	Entrée USB (port de mise à jour)
<b>D</b>	Sortie USB (port d'alimentation)
<b>E</b>	Écran d'affichage
<b>F</b>	Flèches haut/bas du menu
<b>G</b>	Bouton de retour en arrière dans le menu

<b>H</b>	Curseur du port de charge IC3/IC5
<b>I</b>	Bouton de sélection du menu
<b>J</b>	Port d'équilibrage
<b>K</b>	Port de charge de batterie IC5
<b>L</b>	Port de charge de batterie IC3

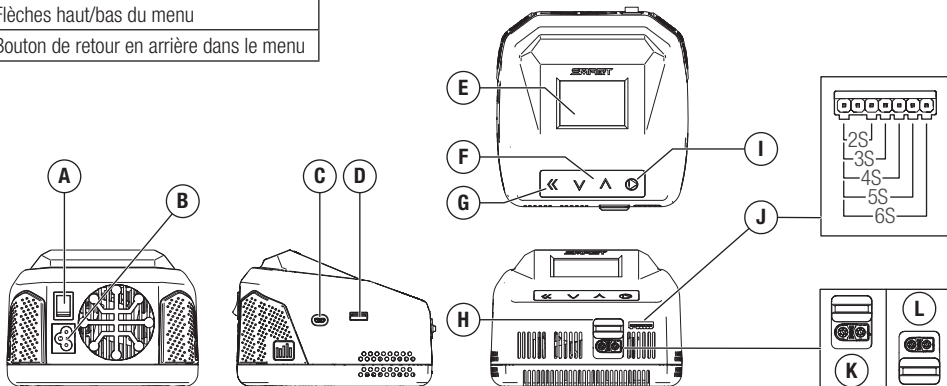

## Navigation du chargeur

Vous pouvez parcourir les menus du chargeur à l'aide des boutons-poussoirs situés sur le dessus du chargeur.

- Appuyez sur le bouton du menu/de sélection pour sélectionner un élément du menu.
- Appuyez sur la flèche vers le bas pour faire défiler une liste de menu vers le bas.
- Appuyez sur la flèche vers le haut pour faire défiler une liste de menu vers le haut.
- Appuyez sur le bouton de retour pour revenir au menu précédent.

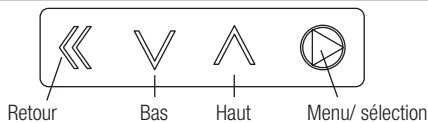

### Sélection du connecteur du port de charge

Chaque port de charge permet de charger avec un connecteur IC3 ou IC5.

- Faites glisser le couvercle du port vers le bas pour utiliser le connecteur IC3.
- Faites glisser le couvercle du port vers le haut pour utiliser le connecteur IC5.

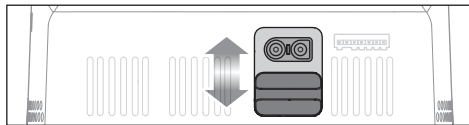

**IMPORTANT :** ne retirez pas le couvercle du port de charge.

## Fonctionnement du chargeur

Avant d'utiliser le chargeur, vous devez connaître les spécifications de la batterie et les avertissements de sécurité spécifiques aux batteries.

1. Branchez le cordon d'alimentation CA au chargeur et à l'alimentation électrique appropriée pour allumer votre chargeur Smart S1200. Allumez le chargeur à l'aide de l'interrupteur MARCHÉ/ARRÊT situé à l'arrière du chargeur. Le chargeur s'initialisera et affichera l'écran d'accueil après avoir activé le chargeur.
2. Branchez la batterie dans le port à l'avant du chargeur.
3. Branchez le câble d'équilibrage de la batterie, le cas échéant, au port d'équilibrage sur le côté droit des ports IC3 et IC5. Assurez-vous que le câble d'équilibrage est correctement positionné tout à gauche du port d'équilibrage.

**Batteries Smart :** Si vous chargez une batterie Smart Spektrum, le nombre de cellules de la batterie, le type de batterie, le taux du courant de charge de la batterie et la capacité de la batterie sont automatiquement configurés et le chargeur commence automatiquement à charger dès que la batterie et le câble d'équilibrage (le cas échéant) sont connectés au chargeur. Les batteries G1 Spektrum Smart sont compatibles avec les chargeurs G2 Spektrum Smart.

4. Appuyez sur le bouton du menu et relâchez-le pour afficher la liste des paramètres du chargeur :

Paramètres du chargeur	
Tâche	Permet de sélectionner Charge, Discharge, or Storage (Charge, Décharge ou Stockage)
Batterie (Type)	Permet de sélectionner la chimie de batterie qui convient
Cellules (Nombre de cellules)	Permet de configurer le nombre de cellules dans la batterie (cette valeur est détectée automatiquement si vous utilisez une batterie Smart Spektrum ou si le câble d'équilibrage de la batterie est raccordé au port d'équilibrage)
Courant	Permet de configurer le courant de charge
Démarrer	Permet de démarrer le cycle de charge
Paramètres de la batterie Smart	Permet de configurer les paramètres de votre batterie Smart
Paramètres système	Paramètres du chargeur
Historique du chargeur	Indique le nombre de cycles du chargeur pour la journée, le nombre total de cycles, la température du chargeur et la puissance d'entrée

5. Sélectionnez la tâche souhaitée.
6. Confirmez que les paramètres sont corrects pour la batterie chargée.



**AVERTISSEMENT :** Vérifiez toujours les paramètres de charge avant de lancer le processus de charge. La mise en charge d'une batterie avec des paramètres incorrects, notamment dans le mauvais mode, peut provoquer des dommages matériels et un incendie.

7. Faites défiler jusqu'à l'élément de menu **Start** (Démarrer).
8. Appuyez sur le bouton du menu et relâchez-le pour commencer la mise en charge.

### Pendant le processus de charge :

- Lors de la mise en charge de la batterie, l'écran principal indique :
  - Le pourcentage de charge
  - Les données de la batterie
  - Le taux de charge
  - La capacité chargée
  - Le temps de charge restant (batteries Smart uniquement)
  - Le temps de charge total
- Défilez vers l'écran suivant pour afficher des informations supplémentaires sur la tension des cellules.
- Défilez vers le dernier écran pour voir la résistance interne de la batterie.
- Une fois le cycle de charge rapide terminé, le chargeur émet un bip et la barre de la batterie devient verte. Le chargeur équilibre les cellules de la batterie.

### Pour arrêter le cycle de charge :

- Appuyez sur le bouton de retour et relâchez-le pendant la charge ou appuyez sur le bouton du menu et maintenez-le enfoncé.
- Sélectionnez l'élément de menu **Stop** (Arrêter). Le chargeur arrêtera de charger et retournera à l'écran d'accueil.



**AVERTISSEMENT** : Arrêtez toujours le cycle de charge ou retirez l'alimentation du chargeur si vous observez quelque chose d'anormal (par ex., une batterie gonflée) lors du chargement.

### Une fois le cycle de charge terminé :

Le chargeur émettra un bip pour indiquer que la charge rapide est terminée. Une fois que le chargeur a terminé d'équilibrer les cellules de la batterie, il émettra deux bips.

- Une barre de batterie verte s'affiche en haut de l'écran principal pour indiquer que la batterie est entièrement chargée et que le processus de charge est terminé.
- La capacité totale chargée et le temps de charge total seront affichés
- Débranchez la batterie du chargeur. La batterie est prête et le chargeur retourne à l'écran d'accueil.

## Icônes d'écran

Icône	Description
	Charge
	Courant
	Tâche
	Démarrer
	Retour
	Marche avant
	Puissance d'entrée
	Paramètres (batterie/système)
	Température
	Date
	Résistance interne
	Historique de la batterie
	Mode

Icône	Description
	Tension d'entrée
	Tension de sortie
	Tension de stockage
	Rétroéclairage
	Volume
	Sensibilité tactile
	Tonalité de fin
	Défaillance/erreur/journal des défaillances
	Cycles
	Aucune batterie détectée
	Chargeur/historique du chargeur
	Infos
	Chimie

## Paramètres Smart

La sélection Smart est disponible si une batterie Smart est branchée. Les paramètres Smart comprennent :

Auto Storage (Stockage automatique)	Choisissez d'exécuter la fonction de stockage automatique avec un délai de 12 à 240 heures
Courant de charge	Permet de modifier le courant de charge par défaut pour votre batterie Smart
Tension de charge	Permet de sélectionner la tension de charge pour votre batterie Smart
Tension de stockage	Permet de sélectionner la tension de stockage pour chaque cellule
Historique de la batterie	Indique le nombre de cycles de la batterie, la température de la batterie et la date de production.
Journal des défaillances	Fournit une liste des défaillances, notamment les surtensions, sous-tensions ou surchauffes, en indiquant la date de leur occurrence.
Retour	Permet de revenir à l'écran d'accueil

## Paramètres système

Rétroéclairage	Faible, moyen, élevé
Volume	Désactivé, faible, moyen, élevé
Tonalité de fin	Unique ou répété
Sensibilité tactile	Faible, élevée
Langue	Permet de sélectionner la langue
Vérification autonome du système	Permet de lancer une vérification autonome du chargeur. Ne pas brancher une batterie à la prise de sortie pendant la vérification autonome
Informations sur le système	Permet d'afficher la version du micrologiciel du chargeur
Retour	Permet de revenir à l'écran d'accueil

## Erreurs du chargeur

Si le chargeur affiche une erreur, suivez les invites à l'écran pour résoudre l'erreur. Si nécessaire, débranchez la batterie de la prise de sortie et du port d'équilibrage, débranchez l'alimentation électrique, puis redémarrez le chargeur.

\*Pour plus d'informations, consulter les mises à jour du firmware et connaître les accessoires en option, consultez la page produit du chargeur Smart S1200 G2 sur [www.horizonhobby.com](http://www.horizonhobby.com).

## Garantie et réparations

**Durée de la garantie** Garantie exclusive - Horizon Hobby, LLC. (Horizon) garantit que le Produit acheté (le « Produit ») sera exempt de défauts matériels et de fabrication à sa date d'achat par l'Acheteur. La durée de garantie correspond aux dispositions légales du pays dans lequel le produit a été acquis. La durée de garantie est de 6 mois et la durée d'obligation de garantie de 18 mois à l'expiration de la période de garantie.

**Limitations de la garantie** (a) La garantie est donnée à l'acheteur initial (« Acheteur ») et n'est pas transférable. Le recours de l'acheteur consiste en la réparation ou en l'échange dans le cadre de cette garantie. La garantie s'applique uniquement aux produits achetés chez un revendeur Horizon agréé. Les ventes faites à des tiers ne sont pas couvertes par cette garantie. Les revendications en garantie seront acceptées sur fourniture d'une preuve d'achat valide uniquement. Horizon se réserve le droit de modifier les dispositions de la présente garantie sans avis préalable et révoque alors les dispositions de garantie existantes.

(b) Horizon n'endosse aucune garantie quant à la vendabilité du produit ou aux capacités et à la forme physique de l'utilisateur pour une utilisation donnée du produit. Il est de la seule responsabilité de l'acheteur de vérifier si le produit correspond à ses capacités et à l'utilisation prévue.

(c) Recours de l'acheteur – Il est de la seule discrétion d'Horizon de déterminer si un produit présentant un cas de garantie sera réparé ou

échangé. Ce sont là les recours exclusifs de l'acheteur lorsqu'un défaut est constaté.

Horizon se réserve la possibilité de vérifier tous les éléments utilisés et susceptibles d'être intégrés dans le cas de garantie. La décision de réparer ou de remplacer le produit est du seul ressort d'Horizon. La garantie exclut les défauts esthétiques ou les défauts provoqués par des cas de force majeure, une manipulation incorrecte du produit, une utilisation incorrecte ou commerciale de ce dernier ou encore des modifications de quelque nature qu'elles soient.

La garantie ne couvre pas les dégâts résultant d'un montage ou d'une manipulation erronés, d'accidents ou encore du fonctionnement ainsi que des tentatives d'entretien ou de réparation non effectuées par Horizon. Les retours effectués par le fait de l'acheteur directement à Horizon ou à l'une de ses représentations nationales requièrent une confirmation écrite.

**Limitation des dégâts** Horizon ne saurait être tenu pour responsable de dommages conséquents directs ou indirects, de pertes de revenus ou de pertes commerciales, liés de quelque manière que ce soit au produit et ce, indépendamment du fait qu'un recours puisse être formulé en relation avec un contrat, la garantie ou l'obligation de garantie. Par ailleurs, Horizon n'acceptera pas de recours issus d'un cas de garantie lorsque ces recours dépassent la valeur unitaire du produit. Horizon n'exerce aucune influence sur le montage, l'utilisation ou la maintenance du produit ou sur d'éventuelles

combinaisons de produits choisies par l'acheteur. Horizon ne prend en compte aucune garantie et n'accepte aucun recours pour les blessures ou les dommages pouvant en résulter. En utilisant et en montant le produit, l'acheteur accepte sans restriction ni réserve toutes les dispositions relatives à la garantie figurant dans le présent document.

Si vous n'êtes pas prêt, en tant qu'acheteur, à accepter ces dispositions en relation avec l'utilisation du produit, nous vous demandons de restituer au vendeur le produit complet, non utilisé et dans son emballage d'origine.

**Indications relatives à la sécurité** Ceci est un produit de loisirs perfectionné et non un jouet. Il doit être utilisé avec précaution et bon sens et nécessite quelques aptitudes mécaniques ainsi que mentales. L'incapacité à utiliser le produit de manière sûre et raisonnable peut provoquer des blessures et des dégâts matériels conséquents. Ce produit n'est pas destiné à être utilisé par des enfants sans la surveillance par un tuteur. La notice d'utilisation contient des indications relatives à la sécurité ainsi que des indications concernant la maintenance et le fonctionnement du produit. Il est absolument indispensable de lire et de comprendre ces indications avant la première mise en service. C'est uniquement ainsi qu'il sera possible d'éviter une manipulation erronée et des accidents entraînant des blessures et des dégâts.

**Questions, assistance et réparations** Votre revendeur spécialisé local et le point de vente ne peuvent effectuer une estimation d'éligibilité à l'application de la garantie sans avoir consulté Horizon. Cela vaut également pour les réparations sous garantie. Vous voudrez bien, dans un tel cas, contacter le revendeur qui conviendra avec Horizon d'une décision appropriée, destinée à vous aider le plus rapidement possible.

**Maintenance et réparation** Si votre produit doit faire l'objet d'une maintenance ou d'une réparation, adressez-vous soit à votre revendeur spécialisé, soit directement à Horizon. Emballez le produit soigneusement.

Veillez noter que le carton d'emballage d'origine ne suffit pas, en règle générale, à protéger le produit des dégâts pouvant survenir pendant le transport. Faites appel à un service de messagerie proposant une fonction de suivi et une assurance, puisque Horizon ne prend aucune responsabilité pour l'expédition du produit jusqu'à sa réception acceptée. Veuillez joindre une preuve d'achat, une description détaillée des défauts ainsi qu'une liste de tous les éléments distincts envoyés. Nous avons de plus besoin d'une adresse complète, d'un numéro de téléphone (pour demander des renseignements) et d'une adresse de courriel.

**Garantie et réparations** Les demandes en garantie seront uniquement traitées en présence d'une preuve d'achat originale émanant d'un revendeur spécialisé agréé, sur laquelle figurent le nom de l'acheteur ainsi que la date d'achat. Si le cas de garantie est confirmé, le produit sera réparé. Cette décision relève uniquement de Horizon Hobby.

**Réparations payantes** En cas de réparation payante, nous établissons un devis que nous transmettons à votre revendeur. La réparation sera seulement effectuée après que nous ayons reçu la confirmation du revendeur. Le prix de la réparation devra être acquitté au revendeur. Pour les réparations payantes, nous facturons au minimum 30 minutes de travail en atelier ainsi que les frais de réexpédition. En l'absence d'un accord pour la réparation dans un délai de 90 jours, nous nous réservons la possibilité de détruire le produit ou de l'utiliser autrement.

**ATTENTION:** Nous n'effectuons de réparations payantes que pour les composants électroniques et les moteurs. Les réparations touchant à la mécanique, en particulier celles des hélicoptères et des voitures radiocommandées, sont extrêmement coûteuses et doivent par conséquent être effectuées par l'acheteur lui-même.

5/15

## Coordonnées de Garantie et réparations

Pays d'achat	Horizon Hobby	Numéro de téléphone/E-mail	Adresse
Union européenne	Horizon Technischer Service	sales@horizonhobby.eu	Hanskampring 9 D 22885 Barsbüttel, Germany
	Sales: Horizon Hobby GmbH	+49 (0) 4121 2655 100	

## Informations de IC

ICES-3 (B)/NMB-3(B)

## Informations de conformité pour l'Union européenne

**CE** **Déclaration de conformité de l'union européenne:**  
**S1200 G2 AC Smart Charger (SPMXC2020);**  
Par la présente, Horizon Hobby, LLC déclare que cet appareil est conforme aux directives suivantes

: Directive basse tension 2014/35/UE; Directive CEM 2014/30/UE; Directive RoHS 2 2011/65/UE; Directive RoHS 3 - Modifiant 2011/65/UE Annexe II 2015/863.

Le texte complet de la déclaration de conformité UE est disponible à l'adresse Internet suivante :

<http://www.horizonhobby.com/content/support-render-compliance>.

**Fabricant officiel de l'UE :**

Horizon Hobby, LLC  
2904 Research Road  
Champaign, IL 61822 USA

**Importateur officiel de l'UE :**

Horizon Hobby, GmbH  
Hanskampring 9  
22885 Barsbüttel Germany

**DIRECTIVE DEEE :**



L'étiquette de cet appareil respecte la directive européenne 2012/19/UE en matière de déchets des équipements électriques et électroniques (DEEE). Cette étiquette indique que ce produit ne doit pas être jeté avec les déchets ménagers, mais déposé dans une installation appropriée afin de permettre sa récupération et son recyclage.

## AVVISO

Tutte le istruzioni, le garanzie e altri documenti pertinenti sono soggetti a modifiche a totale discrezione di Horizon Hobby, LLC. Per una documentazione aggiornata sul prodotto, visitare il sito [www.horizonhobby.com](http://www.horizonhobby.com) o [towerhobbies.com](http://towerhobbies.com) e fare clic sulla sezione Support del prodotto.

## Convenzioni terminologiche

Nella documentazione relativa al prodotto vengono utilizzati i seguenti termini per indicare i vari livelli di pericolo potenziale durante l'uso del prodotto:

**AVVERTENZA:** indica procedure che, se non debitamente seguite, determinano il rischio di danni alle cose, danni collaterali e gravi lesioni alle persone o il rischio elevato di lesioni superficiali alle persone.

**ATTENZIONE:** indica procedure che, se non debitamente seguite, determinano il rischio di danni alle cose e di gravi lesioni alle persone.

**AVVISO:** indica procedure che, se non debitamente seguite, possono determinare il rischio di danni alle cose e il rischio minimo o nullo di lesioni alle persone.

 **AVVERTENZA:** leggere TUTTO il manuale di istruzioni e familiarizzare con le caratteristiche del prodotto prima di farlo funzionare. L'uso improprio del prodotto può causare danni al prodotto stesso e ad altre cose e gravi lesioni alle persone.

Questa ricevente è un prodotto sofisticato per appassionati di modellismo. Deve essere utilizzato in modo attento e responsabile e richiede alcune conoscenze basilari di meccanica. L'uso improprio o irresponsabile di questo prodotto può causare lesioni alle persone e danni al prodotto stesso o a proprietà. Questo prodotto non deve essere utilizzato dai bambini senza la diretta supervisione di un adulto. Non tentare mai di smontare, utilizzare componenti incompatibili o modificare il prodotto senza previa approvazione di Horizon Hobby, LLC. Questo manuale contiene le istruzioni per la sicurezza, l'uso e la manutenzione del prodotto. È fondamentale leggere e seguire tutte le istruzioni e le avvertenze del manuale prima di montare, impostare o utilizzare il prodotto per poterlo utilizzare correttamente ed evitare di causare danni alle cose o gravi lesioni alle persone.

**Almeno 14 anni. Non è un giocattolo.**

**AVVISO:** Non consentire l'uso dell'apparecchio a persone con ridotte capacità psico-fisico-sensoriali, o con esperienza e conoscenze insufficienti, a meno che non siano attentamente sorvegliate e istruite da un responsabile della loro incolumità.

 **AVVERTENZA:** per ridurre il rischio d'incendio o di scosse, seguire le istruzioni passo passo.

## Avvertimenti per la carica

 **AVVERTENZA:** Se non si utilizza questo prodotto con attenzione e non si osservano le seguenti avvertenze potrebbero verificarsi malfunzionamenti del prodotto, problemi elettrici, eccessivo sviluppo di calore, incendi e, in definitiva, lesioni e danni materiali.

- **NON LASCIARE MAI INCUSTODITE LE BATTERIE IN CARICA DURANTE L'USO.**
- **NON CARICARE MAI LE BATTERIE DURANTE LA NOTTE SENZA SUPERVISIONE.**
- Non tentare mai di caricare batterie fuori uso, danneggiate o bagnate.
- Non tentare mai di caricare un pacco batteria composto da batterie di tipo diverso.
- Non consentire ai minori di 14 anni di caricare i pacchi batteria.
- Non caricare mai le batterie in luoghi estremamente caldi o freddi o esposti alla luce diretta del sole.
- Non caricare mai una batteria se il cavo è schiacciato o in cortocircuito.
- Non collegare mai il caricabatterie se il cavo di alimentazione è schiacciato o in cortocircuito.
- Non collegare mai il caricabatterie a una batteria di automobile da 12 V, mentre il veicolo è acceso.
- Non tentare mai di smontare il caricabatterie o di utilizzare un caricabatterie danneggiato.

- Non connettere mai il caricabatterie a una fonte di alimentazione C.A. e C.C. contemporaneamente.
- Non collegare mai la presa di ingresso (ingresso C.C.) alla corrente alternata.
- Utilizzare sempre batterie ricaricabili progettate per l'utilizzo con questo tipo di caricabatterie nella modalità di programmazione corretta.
- Controllare sempre la batteria prima di caricarla.
- Tenere sempre la batteria lontana da qualsiasi materiale che possa essere alterato dal calore.
- Controllare sempre la zona di ricarica e tenere in ogni momento un estintore a disposizione.
- Terminare sempre il processo di carica se le batterie scottano al tatto o iniziano a deformarsi (gonfiarsi) durante il procedimento di carica.
- Collegare sempre prima il cavo al caricabatterie, poi collegare la batteria per evitare un cortocircuito fra i cavi del caricabatterie. Invertire la sequenza delle operazioni per la disconnessione.
- Collegare sempre correttamente il cavo positivo (+) al rosso e il negativo (-) al nero.
- Finita la carica scollegare sempre la batteria e lasciare raffreddare il caricabatterie tra una carica e l'altra.
- Caricare sempre in aree ben ventilate.
- Interrompere sempre qualsiasi processo e rivolgersi a Horizon Hobby se il prodotto funziona male.

- Caricare solo batterie ricaricabili. Le batterie non ricaricabili possono esplodere, causando lesioni personali e/o danni materiali.
- La presa di corrente deve essere installata vicino all'apparecchio, e deve essere facilmente accessibile.

**AVVERTENZA:** Non lasciare mai incustodito il caricabatterie, non superare la corrente di carica massima, non effettuare la carica di batterie non approvate o caricare le batterie in modo sbagliato. Il mancato rispetto di queste disposizioni può comportare un calore eccessivo, incendi e lesioni gravi.

**ATTENZIONE:** verificare sempre che la batteria sotto carica soddisfi le specifiche di questo caricabatterie e che le impostazioni del caricabatterie siano corrette. Non farlo potrebbe portare a un eccessivo calore e ad altre disfunzioni del prodotto, che potrebbero portare a lesioni per l'utente o a danni alla proprietà. Rivolgersi a Horizon Hobby o a un rivenditore autorizzato per domande sulla compatibilità.

## Specifiche

Connettore porta di uscita	IC3 e IC5 (compatibile EC3/EC5)
Tensione di ingresso (alimentazione richiesta)	CA 100-240 V
Corrente di carica	0,1 - 15,0 A
Corrente di scarica	0,1 - 1,5 A
Potenza di carica max	200 W
Potenza di scarica max	10 W

Corrente di bilanciamento	1,5 A/cella
Celle di bilanciamento	2-6S
Tipi di batteria supportati (numero celle)	LiFe/LiIon/LiPo/LiHv (1-6S)
	NiMH/Cd (1-16S)
	Pb (1-12S)
Schermo	LCD IPS 2,4" 320 × 240
Temperatura di esercizio	0-40 °C

## Diagramma

<b>A</b>	Interruttore On/Off
<b>B</b>	Ingresso alimentazione (CA 100–240 V)
<b>C</b>	Ingresso USB (porta aggiornamento)
<b>D</b>	Uscita USB (alimentazione)
<b>E</b>	Schermo
<b>F</b>	Tasti menu su/giù
<b>G</b>	Tasto menu indietro

<b>H</b>	Copri porta carica IC3/IC5
<b>I</b>	Tasto selezione menu
<b>J</b>	Porta di bilanciamento
<b>K</b>	Porta di carica batteria IC5
<b>L</b>	Porta di carica batteria IC3

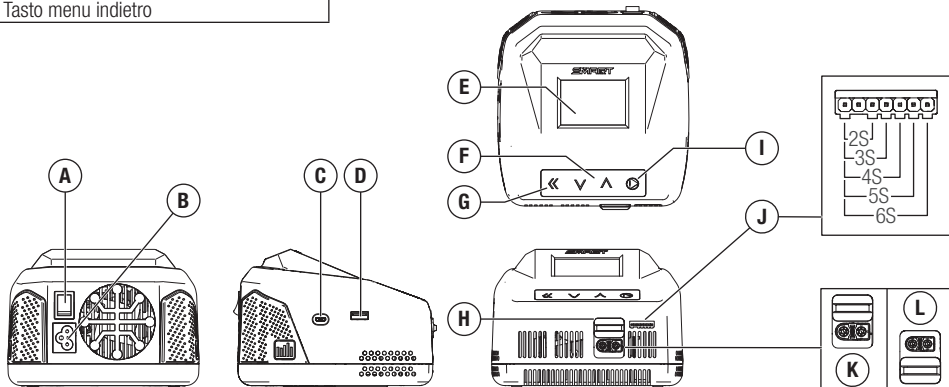

## Navigazione nel menu del caricabatterie

Per navigare nei menu del caricabatterie, utilizzare i tasti sulla parte superiore del caricabatterie.

- Premere il tasto Menu/Selezione per selezionare una delle voci del menu.
- Premere il tasto freccia in basso per scorrere verso il basso nel menu.
- Premere il tasto freccia in alto per scorrere verso l'alto nel menu.
- Premere Indietro per tornare al menu precedente.

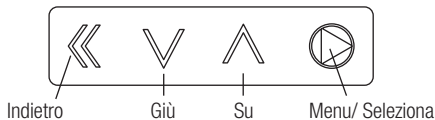

### Scelta del connettore per la porta di ricarica

Le porte di ricarica sono compatibili con connettori IC3 e IC5.

- Per utilizzare il connettore IC3, far scorrere il coperchio della porta verso il basso.
- Per utilizzare il connettore IC5, far scorrere il coperchio della porta verso l'alto.

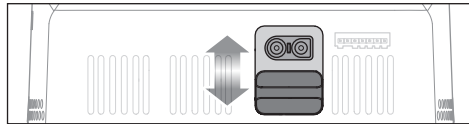

**IMPORTANTE:** non rimuovere il coperchio della porta di ricarica.

## Utilizzo del caricabatterie

Prima di utilizzare il caricabatterie, familiarizzarsi con le specifiche e le avvertenze di sicurezza della batteria.

1. Con il cavo CA fornito in dotazione, collegare il caricabatterie SMART S1200 a una presa di corrente adatta. Accendere il caricabatterie premendo l'interruttore On/Off sul retro del caricabatterie. Il caricabatterie si inizierà e visualizzerà la schermata iniziale, passando il caricabatterie su "ON".
2. Collegare la batteria alla porta anteriore del caricatore.
3. Collegare il cavo di bilanciamento della batteria, se disponibile, alla porta di bilanciamento sul lato destro della porta IC3 e IC5. Assicurarsi che il cavo di bilanciamento sia posizionato correttamente fino in fondo lungo il lato sinistro della porta di bilanciamento.

**Batterie Smart:** con le batterie Spektrum Smart, il numero di celle, il tipo di batteria, il tasso di corrente di carica e la capacità della batteria vengono impostati automaticamente e il caricabatterie avvia in automatico la carica quando la batteria e il cavo di bilanciamento (se disponibile) vengono collegati al caricabatterie. Le batterie Spektrum Smart G1 sono compatibili con i caricabatterie Spektrum Smart G2.

4. Premere e rilasciare il tasto menu per visualizzare l'elenco delle impostazioni del caricabatterie:

Impostazioni del caricabatterie	
Task (Operazione)	Per selezionare Carica, Scarica o Stoccaggio
Batteria (tipo)	Per selezionare la chimica della batteria
Celle (Conteggio celle)	Per impostare il numero di celle della batteria (numero rilevato in automatico se la batteria è una Spektrum Smart oppure se il cavo di bilanciamento è inserito nell'apposita porta)
Corrente	Per impostare la corrente di carica
Start	Avvia il ciclo di carica
Impostazioni batteria Smart	Per configurare le impostazioni della batteria Smart
Impostazioni di sistema	Impostazioni del caricabatterie
Registro caricabatterie	Mostra il numero di cicli totalizzati dal caricabatterie durante la giornata, il totale dei cicli, la temperatura del caricabatterie e la potenza in ingresso

5. Selezionare il Task (Operazione) desiderato.
6. Confermare che le impostazioni siano quelle corrette per la batteria da caricare.



**AVVERTENZA:** controllare sempre i parametri di carica prima di avviare la carica. Caricare la batteria con impostazioni o modalità errate può provocare danni alle cose e causare incendi.

7. Scorrere il menu fino a **Start**.
8. Premere e rilasciare il pulsante del menu per avviare la carica.



### Durante la procedura di carica:

1. Durante la ricarica della batteria, la schermata principale mostra:
  - La percentuale di carica
  - I dati della batteria
  - Il tasso di carica
  - La capacità caricata
  - Il tempo di ricarica rimanente (solo per le batterie Smart)
  - Tempo totale di carica
2. Passare alla schermata successiva per ulteriori informazioni sulla tensione delle celle.
3. Passare all'ultima schermata per vedere la resistenza interna della batteria.
4. Completato il ciclo di carica rapida, il caricabatterie emette un segnale acustico e la barra della batteria diventa verde. Il caricabatterie sta ora bilanciando le celle della batteria.

### Per interrompere il ciclo di carica:

1. Premere e rilasciare il tasto indietro durante la carica o premere e tenere premuto il tasto menu.
2. Selezionare nel menu la voce **Stop**. Il caricabatterie arresta la carica e torna alla schermata principale.



**AVVERTENZA:** arrestare sempre il ciclo di carica o interrompere l'alimentazione al caricabatterie se durante la carica si notano delle irregolarità (esempio: batteria gonfia).

### Quando la carica è completa:

Il caricabatterie emette un bip per indicare che il ciclo di carica rapida è completo. Una volta completato anche il bilanciamento delle celle della batteria, il caricabatterie emette un doppio bip.

1. In alto nella schermata principale, la barra della batteria appare in verde indicando che la carica è terminata e che la batteria è carica.
2. Lo schermo mostra inoltre la capacità totale caricata e il tempo di carica totale
3. Scollegare la batteria dal caricabatterie. La batteria è pronta e il caricabatterie torna alla schermata principale.

## Icone dello schermo

Icona	Descrizione
	In carica
	Corrente
	Task (Operazione)
	Start
	Indietro
	Avanti
	Potenza di ingresso
	Impostazioni (Batteria/Sistema)
	Temperatura
	Data
	Resistenza interna
	Registro batteria
	Modalità

Icona	Descrizione
	Tensione di ingresso
	Tensione di uscita
	Tensione di stoccaggio
	Retroilluminazione
	Volume
	Sensibilità di tocco
	Tono completamento
	Errore/registo errori
	Cicli
	Batteria non rilevata
	Caricabatteria/registo caricabatterie
	Info
	Chimica

## Impostazioni Smart

L'opzione Smart è disponibile solo se la batteria collegata è una batteria Smart. Le impostazioni Smart includono:

Auto stoccaggio	Selezionare per lanciare la funzione di stoccaggio automatico con un ritardo di 12-240 ore
Corrente di carica	Cambia la corrente di carica predefinita per la batteria Smart
Tensione di carica	Seleziona la tensione di carica della batteria Smart
Tensione di stoccaggio	Seleziona la tensione di stoccaggio per ogni cella
Registro batteria	Mostra numero di cicli, temperatura e data di fabbricazione della batteria.
Registro errori	Fornisce un elenco dei problemi riscontrati, come sovratensione, sottotensione o sovratemperatura, con indicazione della data dell'evento.
Indietro	Torna alla schermata iniziale

## Impostazioni di sistema

Retroilluminazione	Bassa, Media, Alta
Volume	Spento, basso, medio, alto
Tono completamente	Singolo o ripetuto
Sensibilità di tocco	Bassa, Alta
Lingua	Scelta della lingua
Autodiagnostica di sistema	Avvia la diagnostica automatica del caricabatteria. Non collegare la batteria alla porta di uscita se l'autodiagnostica è in corso.
Informazioni di sistema	Mostra la versione del firmware del caricabatteria
Indietro	Torna alla schermata iniziale

## Errori del caricabatterie

Se il caricabatterie mostra un errore, seguire le istruzioni a schermo per porvi rimedio. Se necessario, scollegare la batteria dalle porte di uscita e bilanciamento, interrompere l'alimentazione e riavviare il caricabatterie.

\* Visitare la pagina prodotto del Caricabatteria S1200 Smart G2 su [www.horizonhobby.com](http://www.horizonhobby.com) per maggiori informazioni sul caricabatterie, gli aggiornamenti firmware e gli accessori opzionali.

## Garanzia limitata

### Periodo di garanzia

La garanzia esclusiva - Horizon Hobby, LLC, (Horizon) garantisce che i prodotti acquistati (il "Prodotto") sono privi di difetti relativi ai materiali e di eventuali errori di montaggio. Il periodo di garanzia è conforme alle disposizioni legali del paese nel quale il prodotto è stato acquistato. Tale periodo di garanzia ammonta a 6 mesi e si estende ad altri 18 mesi dopo tale termine.

### Limiti della garanzia

- (a) La garanzia è limitata all'acquirente originale (Acquirente) e non è cedibile a terzi. L'acquirente ha il diritto a far riparare o a far sostituire la merce durante il periodo di questa garanzia. La garanzia copre solo quei prodotti acquistati presso un rivenditore autorizzato Horizon. Altre transazioni di terze parti non sono coperte da questa garanzia. La prova di acquisto è necessaria per far valere il diritto di garanzia. Inoltre, Horizon si riserva il diritto di cambiare o modificare i termini di questa garanzia senza alcun preavviso e di escludere tutte le altre garanzie già esistenti.
- (b) Horizon non si assume alcuna garanzia per la disponibilità del prodotto, per l'adeguatezza o l'idoneità del prodotto a particolari previsti dall'utente. È sola responsabilità dell'acquirente il fatto di verificare se il prodotto è adatto agli scopi da lui previsti.

(c) Richiesta dell'acquirente – spetta soltanto a Horizon, a propria discrezione riparare o sostituire qualsiasi prodotto considerato difettoso e che rientra nei termini di garanzia. Queste sono le uniche rivalse a cui l'acquirente si può appellare, se un prodotto è difettoso. Horizon si riserva il diritto di controllare qualsiasi componente utilizzato che viene coinvolto nella rivalsa di garanzia. Le decisioni relative alla sostituzione o alla riparazione avvengono solo in base alla discrezione di Horizon. Questa garanzia non copre dei danni superficiali o danni per cause di forza maggiore, uso errato del prodotto, negligenza, uso ai fini commerciali, o una qualsiasi modifica a qualsiasi parte del prodotto. Questa garanzia non copre danni dovuti ad una installazione errata, ad un funzionamento errato, ad una manutenzione o un tentativo di riparazione non idonei a cura di soggetti diversi da Horizon. La restituzione del prodotto a cura dell'acquirente, o da un suo rappresentante, deve essere approvata per iscritto dalla Horizon.

### Limiti di danno

Horizon non si riterrà responsabile per danni speciali, diretti, indiretti o consequenziali; perdita di profitto o di produzione; perdita commerciale connessa al prodotto, indipendentemente dal fatto che la richiesta si basa su un contratto o sulla garanzia. Inoltre la

responsabilità di Horizon non supera mai in nessun caso il prezzo di acquisto del prodotto per il quale si chiede la responsabilità. Horizon non ha alcun controllo sul montaggio, sull'utilizzo o sulla manutenzione del prodotto o di combinazioni di vari prodotti. Quindi Horizon non accetta nessuna responsabilità per danni o lesioni derivanti da tali circostanze. Con l'utilizzo e il montaggio del prodotto l'utente acconsente a tutte le condizioni, limitazioni e riserve di garanzia citate in questa sede. Qualora l'utente non fosse pronto ad assumersi tale responsabilità associata all'uso del prodotto, si suggerisce di restituire il prodotto intatto, mai usato e immediatamente presso il venditore.

#### Indicazioni di sicurezza

Questo è un prodotto sofisticato di hobbistica e non è un giocattolo. Esso deve essere manipolato con cautela, con giudizio e richiede delle conoscenze basilari di meccanica e delle facoltà mentali di base. Se il prodotto non verrà manipolato in maniera sicura e responsabile potrebbero risultare delle lesioni, dei gravi danni a persone, al prodotto o all'ambiente circostante. Questo prodotto non è concepito per essere usato dai bambini senza una diretta supervisione di un adulto. Il manuale del prodotto contiene le istruzioni di sicurezza, di funzionamento e di manutenzione del prodotto stesso. È fondamentale leggere e seguire tutte le istruzioni e le avvertenze nel manuale prima di mettere in funzione il prodotto. Solo così si eviterà un utilizzo errato e di preveniranno incidenti, lesioni o danni.

#### Domande, assistenza e riparazioni

Il vostro negozio locale e/o luogo di acquisto non possono fornire garanzie di assistenza o riparazione senza previo colloquio con Horizon. Questo vale anche per le riparazioni in garanzia. Quindi in tali casi bisogna interpellare un rivenditore, che si metterà in contatto subito con Horizon per prendere una decisione che vi possa aiutare nel più breve tempo possibile.

#### Manutenzione e riparazione

Se il prodotto deve essere ispezionato o riparato, si prega di rivolgersi ad un rivenditore specializzato o direttamente ad Horizon. Il prodotto deve essere imballato con cura. Bisogna far notare che i box originali solitamente non sono adatti per effettuare una spedizione senza subire alcun danno. Bisogna effettuare una spedizione via corriere che fornisce una tracciabilità e un'assicurazione, in quanto Horizon non si assume alcuna responsabilità in relazione alla spedizione del prodotto. Inserire il prodotto in una busta assieme ad una descrizione dettagliata dei problemi e ad una lista di tutti i singoli componenti spediti. Inoltre abbiamo bisogno di un indirizzo completo, di un numero di telefono per rivolgere ulteriori domande e di un indirizzo e-mail.

#### Garanzia a riparazione

Le richieste in garanzia verranno elaborate solo se è presente una prova d'acquisto in originale proveniente da un rivenditore specializzato autorizzato, nella quale è ben visibile la data di acquisto. Se la garanzia viene confermata, allora il prodotto verrà riparato o sostituito. Questa decisione spetta esclusivamente a Horizon Hobby.

#### Riparazioni a pagamento

Se bisogna effettuare una riparazione a pagamento, effettueremo un preventivo che verrà inoltrato al vostro rivenditore. La riparazione verrà effettuata dopo l'autorizzazione da parte del vostro rivenditore. La somma per la riparazione dovrà essere pagata al vostro rivenditore. Le riparazioni a pagamento avranno un costo minimo di 30 minuti di lavoro e in fattura includeranno le spese di restituzione. Qualsiasi riparazione non pagata e non richiesta entro 90 giorni verrà considerata abbandonata e verrà gestita di conseguenza.

**ATTENZIONE:** Le riparazioni a pagamento sono disponibili solo sull'elettronica e sui motori. Le riparazioni a livello meccanico, soprattutto per gli elicotteri e le vetture RC sono molto costose e devono essere effettuate autonomamente dall'acquirente.

5/15

## Garanzia e Assistenza - Informazioni per i contatti

Stato di acquisto	Horizon Hobby	Telefono/Indirizzo e-mail	Indirizzo
Unione Europea	Horizon Technischer Service Sales: Horizon Hobby GmbH	sales@horizonhobby.eu +49 (0) 4121 2655 100	Hanskampring 9 D 22885 Barsbüttel, Germany

## Dichiarazione di Conformità per l'Unione Europea



#### Dichiarazione di conformità UE: S1200 G2 AC Smart Charger (SPMXC2020);

Con la presente, Horizon Hobby, LLC dichiara che il dispositivo è conforme a quanto segue: Direttiva

europea bassa tensione (LVD) 2014/35/UE\* è Direttiva europea sulla compatibilità elettromagnetica (EMC) 2014/30/UE; RoHS 2 Directive 2011/65/EU; RoHS 3 Directive - Amending 2011/65/EU Annex II 2015/863.

Il testo completo della dichiarazione di conformità UE è disponibile al seguente indirizzo internet: <https://www.horizonhobby.com/content/support-render-compliance>.

#### Produttore ufficiale dell'UE:

Horizon Hobby, LLC  
2904 Research Road  
Champaign, IL 61822 USA

#### Importatore ufficiale dell'UE:

Horizon Hobby, GmbH  
Hanskampring 9  
22885 Barsbüttel Germany

#### AVVISO RAEE:



Questo dispositivo è marcato ai sensi della Direttiva europea 2012/19/UE riguardante i rifiuti di apparecchiature elettriche ed elettroniche (RAEE). Il simbolo indica che il prodotto non va smaltito insieme ai rifiuti domestici. Il prodotto deve essere consegnato agli appositi centri di raccolta per consentirne il recupero e il riciclaggio.



© 2020 Horizon Hobby, LLC.

IC3, IC5, EC3, EC5, the Smart Technology logo and the Horizon Hobby logo are trademarks or registered trademarks of Horizon Hobby, LLC.

The Spektrum trademark is used with permission of Bachmann Industries, Inc.

All other trademarks, service marks and logos are property of their respective owners.

CN201721563463.4. Other patents pending.