

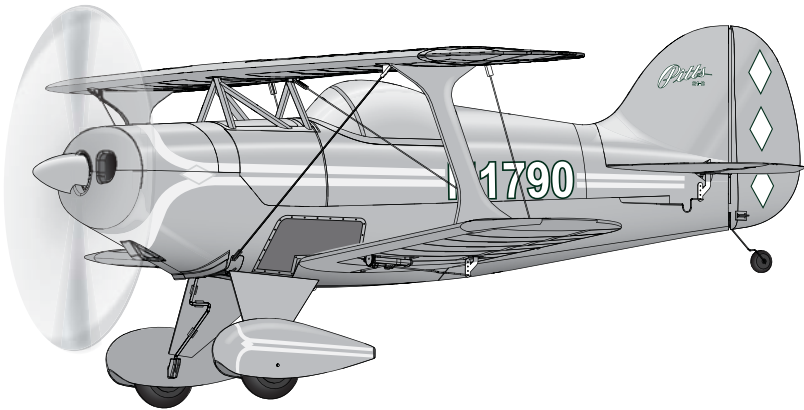

# UMX™ Pitts® S-1S



***Instruction Manual  
Bedienungsanleitung  
Manuel d'utilisation  
Manuale di Istruzioni***

**AS3X®**

***E-flite®***  
ADVANCING ELECTRIC FLIGHT

## REMARQUE

La totalité des instructions, garanties et autres documents est sujette à modification à la seule discrétion d'Horizon Hobby, Inc. Pour obtenir la documentation à jour, rendez-vous sur le site [www.horizonhobby.com](http://www.horizonhobby.com) et cliquez sur l'onglet de support de ce produit.

## Signification de certains termes spécifiques :

Les termes suivants sont utilisés dans l'ensemble du manuel pour indiquer différents niveaux de danger lors de l'utilisation de ce produit :

**REMARQUE** : procédures qui, si elles ne sont pas suivies correctement, peuvent entraîner des dégâts matériels ET éventuellement un faible risque de blessures.

**ATTENTION** : procédures qui, si elles ne sont pas suivies correctement, peuvent entraîner des dégâts matériels ET des blessures graves.

**AVERTISSEMENT** : procédures qui, si elles ne sont pas suivies correctement, peuvent entraîner des dégâts matériels et des blessures graves OU engendrer une probabilité élevée de blessure superficielle.



**AVERTISSEMENT** : lisez la TOTALITÉ du manuel d'utilisation afin de vous familiariser avec les caractéristiques du produit avant de le faire fonctionner. Une utilisation incorrecte du produit peut entraîner sa détérioration, ainsi que des risques de dégâts matériels, voire de blessures graves.

Ceci est un produit de loisirs sophistiqué. Il doit être manipulé avec prudence et bon sens et requiert des aptitudes de base en mécanique. Toute utilisation irresponsable ne respectant pas les principes de sécurité peut provoquer des blessures, entraîner des dégâts matériels et endommager le produit. Ce produit n'est pas destiné à être utilisé par des enfants sans la surveillance directe d'un adulte. N'essayez pas de modifier ou d'utiliser ce produit avec des composants incompatibles hors des instructions fournies par Horizon Hobby, Inc. Ce manuel comporte des instructions relatives à la sécurité, au fonctionnement et à l'entretien. Il est capital de lire et de respecter la totalité des instructions et avertissements du manuel avant l'assemblage, le réglage et l'utilisation, ceci afin de manipuler correctement l'appareil et d'éviter tout dégât matériel ou toute blessure grave.

**14 ans et plus. Ceci n'est pas un jouet.**

## Précautions et avertissements liés à la sécurité

- Toujours conserver une distance de sécurité tout autour du modèle afin d'éviter les collisions ou risques de blessures. Ce modèle est contrôlé par un signal radio, qui peut être soumis à des interférences provenant de nombreuses sources que vous ne maîtrisez pas. Les interférences sont susceptibles d'entraîner une perte de contrôle momentanée.
- Faites toujours fonctionner votre modèle dans des espaces dégagés, à l'écart des véhicules, de la circulation et des personnes.
- Respectez toujours scrupuleusement les instructions et avertissements relatifs à votre modèle et à tous les équipements complémentaires optionnels utilisés (chargeurs, packs de batteries rechargeables, etc.).
- Tenez toujours tous les produits chimiques, les petites pièces et les composants électriques hors de portée des enfants.
- Toujours éviter d'exposer à l'eau tout équipement non conçu et protégé à cet effet. L'humidité endommage les composants électroniques.
- Ne mettez jamais aucune partie du modèle dans votre bouche. Vous vous exposeriez à un risque de blessure grave, voire mortelle.
- Ne faites jamais fonctionner votre modèle lorsque les batteries de l'émetteur sont faibles.
- Gardez toujours votre modèle à vue afin d'en garder le contrôle.
- Utilisez toujours des batteries totalement chargées.
- Toujours laisser l'émetteur sous tension tant que la batterie du modèle est branchée.
- Toujours débrancher la batterie avant de désassembler le modèle.
- Toujours nettoyer les parties mobiles.
- Toujours garder le modèle à l'écart de l'humidité.
- Toujours laisser refroidir avant de manipuler.
- Toujours débrancher la batterie après utilisation.
- Toujours contrôler que le failsafe est correctement réglé avant d'effectuer un vol.
- N'utilisez jamais l'avion si le câblage est endommagé.
- Ne touchez jamais les parties mobiles.

Nous vous remercions pour l'achat de l'UMX Pitts S-1S E-flite de la gamme Ultra Micro. Malgré sa petite taille, ce modèle a été conçu pour reproduire la puissance et la précision d'un modèle de grande échelle. Sa structure très légère en mousse moulée associée à la puissante motorisation brushless rends possible de très fortes accélérations et des montées verticales. 4 servos linéaires très rapides assurent une grande précision des commandes. Mais ce qui fait vraiment la particularité ce biplan, c'est son incroyable système AS3X spécialement réglé pour vous offrir les sensations de pilotage d'un modèle bien plus grand. Le système de stabilisation AS3X travaille énormément pour gommer les effets du vent, vous découvrirez un vol sans à coup, vous donnant l'envie de piloter encore plus souvent.

Une lecture attentionnée de ce manuel vous assurera la meilleure expérience possible et vous profiterez au mieux des incroyables qualités que cet Ultra Micro modèle a à vous offrir.

## Table des matières

Check-list de préparation au vol .....	28	Conseils de vol et réparations .....	32
Le système AS3X offre des performances originales .....	28	Vérifications à effectuer après le vol .....	32
Coupure par tension faible (LVC) .....	28	Maintenance de la motorisation .....	33
Affectation de l'émetteur au récepteur .....	29	Guide de dépannage .....	34
Armement du contrôleur/Récepteur, Installation de la batterie et centre de gravité .....	30	Guide de dépannage (Suite) .....	35
Test de contrôle de la direction .....	31	Garantie et réparations .....	36
Centrage des commandes .....	31	Coordonnées de service et de garantie .....	37
Positions par défaut des tringleries .....	31	Informations de conformité pour l'Union européenne.....	37
Double débattements et expos.....	31	Pièces de rechange .....	50
		Pièces optionnelles et accessoires.....	51

## Caractéristiques techniques

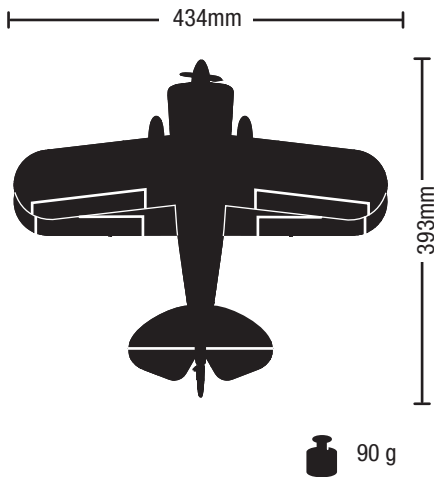

### Éléments installés



**Moteur :** Brushless 180BL, 3000Kv à cage tournante (EFLUM180BLB)



**Récepteur :** Spektrum 6 voies avec AS3X et contrôleur intégré (SPMAS6410NBL)



4x servos linéaires 2.3g course longue (SPMSA2030L)

### Éléments requis



**Batterie recommandée :** Li-Po 2S 7.4V 200mA 25C (EFLB2002S25)



**Chargeur recommandé :** Celecra 2S Li-Po 7.4V (EFLUC1007)



**Émetteur recommandé :** Spektrum DSM2/DSMX avec double-débattements (DX4e et +)

## Check-list de préparation au vol

✓	
	1. Chargez la batterie de vol.
	2. Installez la batterie dans l'appareil (une fois la batterie totalement chargée).
	3. Affectez l'avion à votre émetteur.
	4. Vérifiez que les tringleries bougent librement.
	5. Effectuez un test des commandes avec l'émetteur.

✓	
	6. Réglage des double-débattements et des expos.
	7. Réglez le centre de gravité.
	8. Effectuez un test de portée radio.
	9. Choisissez un lieu sûr et dégagé.
	10. Effectuez votre vol en fonction des conditions météo.

## Le système AS3X offre des performances originales

Horizon Hobby a toujours fabriqué des avions de sport RC uniques et à échelle aux performances très appréciées par les experts. Désormais, le système exclusif de stabilité artificielle (Artificial Stability), 3 axis (AS3X), permet de rehausser les attentes de performances de l'avion ultra-micro.

L'utilisation réussie de la technologie des capteurs MEMS dans le Système de stabilisation AS3X requis pour les hélicoptères Blade ultra-micro sans barre Dell, le système spécifiquement accordé AS3X pour avions, permet de corriger d'une manière invisible

les turbulences, de réduire les décrochages lorsqu'ils apparaissent. De plus, la remarquable agilité de contrôle offre un maniement verrouillé tout en douceur qui répond à chacune de vos commandes avec des performances proches du naturel. C'est aussi gratifiant que si vous étiez le pilote RC d'un modèle à grande échelle très bien réglé.

AS3X va changer la manière dont vous voudrez voler. Pour en savoir plus, rendez-vous sur [www.E-fliteRC.com/AS3X](http://www.E-fliteRC.com/AS3X).

## Coupure par tension faible (LVC)

Une batterie Li-Po déchargée en-deçà de 3V ne supportera aucune charge par la suite. Le CEV (ESC) de l'aéronef protège la batterie de vol contre une décharge trop profonde grâce au système de coupure par tension faible (LVC). Lorsque la batterie est déchargée jusque 3V par cellule, la coupure par tension faible (LVC) réduit la puissance du moteur au profit du récepteur et des servos pour qu'ils puissent supporter un atterrissage.

Quand la puissance du moteur décroît, faites atterrir l'aéronef immédiatement et remplacez ou rechargez la batterie de vol.

Toujours débrancher et retirer la batterie Li-Po de l'avion après chaque vol. Chargez la batterie à environ la moitié de sa capacité avant de la stocker. Contrôlez que la tension de chaque élément de la batterie ne descend pas en dessous de 3V. Si vous ne débranchez pas la batterie, elle se déchargera de façon trop importante.

Pour les premiers vols réglez la minuterie de votre montre ou émetteur sur 5 minutes. Ajustez la durée des vols une fois que vous aurez fait voler le modèle.

**REMARQUE :** Une activation répétitive de la coupure par tension faible (LVC) endommage la batterie.

## Affectation de l'émetteur au récepteur

L'affectation est le processus qui programme le récepteur pour qu'il reconnaisse le code (appelé GUID- Globally Unique Identifier) d'un émetteur spécifique. Vous devez « affecter » l'émetteur Spektrum pour avions à technologie DSM2/DSMX de votre choix au récepteur afin d'assurer un fonctionnement correct.

Tous les émetteurs Spektrum DSM2/DSMX sont compatibles avec le récepteur. Visitez [www.bindnfly.com](http://www.bindnfly.com) pour la liste complète des émetteurs compatibles.

### ✓ Procédure d'affectation



**ATTENTION :** Si vous utilisez un émetteur Futaba avec un module Spektrum DSM, il vous faudra inverser la voie de la manette des gaz et effectuer à nouveau l'affectation. Référez-vous au manuel d'utilisation du module Spektrum pour les instructions d'affectation et de sécurité failsafe. Référez-vous au manuel d'utilisation de l'émetteur Futaba pour les instructions d'inversion de voie de la manette des gaz.

	1. Reportez-vous aux instructions de votre émetteur pour l'affecter à un récepteur. (Accès à la fonction affectation).
	2. Vérifiez que la batterie est déconnectée de l'avion.
	3. Éteignez l'émetteur.
	4. Connectez la batterie à l'avion. La DEL du récepteur commence à clignoter (en général après 5 secondes).
	5. Vérifiez que les commandes de l'émetteur sont en position neutre et que les gaz sont en position basse.
	6. Mettez votre émetteur en mode bind (affectation). Référez vous à la notice de votre émetteur pour effectuer ce processus.
	7. Au bout de 5 à 10 secondes, le voyant d'état de l'émetteur reste allumé, ce qui indique que le récepteur est affecté à l'émetteur. Si la DEL ne s'allume pas, reportez-vous au Guide de dépannage figurant à la fin du manuel.

## Armement du contrôleur/Récepteur, Installation de la batterie et centre de gravité

**⚠ ATTENTION:** tenez toujours vos mains éloignées de l'hélice. Une fois armé, le moteur entraîne l'hélice au moindre mouvement du manche des gaz.

L'armement du contrôleur se produit après le processus d'affectation précédemment décrit, cependant, lors des prochaines connexions de la batterie vous devrez suivre les étapes suivantes.

### AS3X

Le système AS3X ne s'activera qu'après la première mise des gaz ou augmentation du trim des gaz. Une fois que le système est activé, les gouvernes se déplaceront rapidement et bruyamment en fonction des mouvements de l'avion. La technologie AS3X restera activée jusqu'à la déconnexion de la batterie.

1. Retirez la bulle de fuselage en tirant sur la languette.
2. Placez la batterie sur la bande auto-agrippante, la batterie doit être plaquée contre le support moteur.

### Centrage du modèle

Le CG se situe à **32.5mm** en arrière du bord d'attaque au niveau de l'emplanture de l'aile.

3. Abaissez la manette et le trim des gaz jusqu'à leurs réglages les plus bas. Mettez l'émetteur sous tension et patientez 5 secondes.
4. Connectez la batterie à l'avion, respectez les polarités. Laissez l'avion immobile à l'écart du vent durant 5 secondes pour permettre l'initialisation du système AS3X. Une série de tonalités et l'allumage continu de la DEL indiquent que la connexion est réussie.

**⚠ ATTENTION:** Toujours déconnecter la batterie du contrôleur quand vous ne volez pas afin de couper l'alimentation du moteur. Le contrôleur ne possède pas d'interrupteur d'armement, il répondra à tous les mouvements du manche quand le signal est présent.

**⚠ ATTENTION:** Toujours débrancher la batterie Li-Po quand vous n'utilisez pas le modèle. Vous risqueriez de détériorer la batterie à cause d'une décharge trop importante.

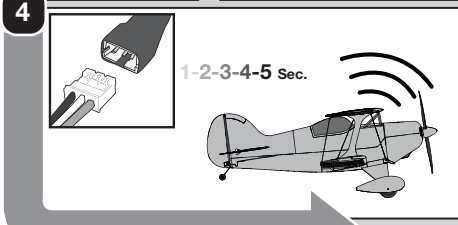
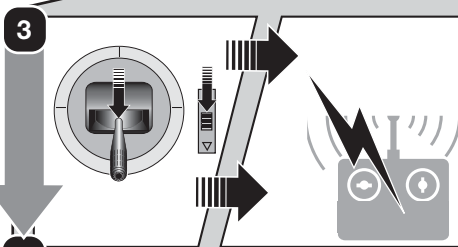
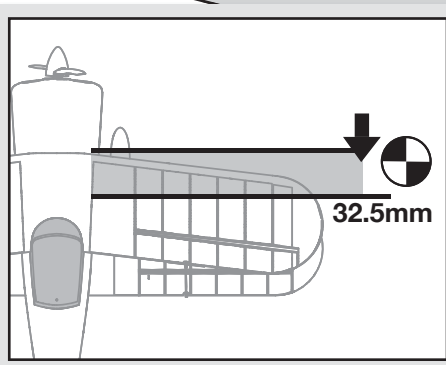
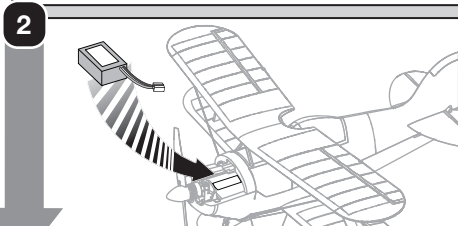
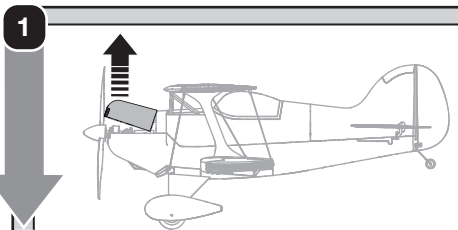

## Test de contrôle de la direction

Affectez votre émetteur à votre avion avant de procéder à ces tests. Actionnez les commandes de l'émetteur pour vous assurer que les gouvernes de l'avion bougent correctement.

Vérifiez que les tringleries peuvent bouger librement, qu'elles ne sont pas collées par de la peinture ou des auto-collants.

## Centrage des commandes

**Avant vos premiers vols ou en cas d'accident, vérifiez le centrage des gouvernes.** Si les surfaces de contrôle ne sont pas centrées, ajustez les liaisons mécaniquement. L'utilisation des sub-trims de l'émetteur ne permettra pas de centrer correctement les gouvernes à cause des limites mécaniques des servos linéaires.

1. Il se peut que les trims de l'émetteur ne permettent pas de centrer correctement les surfaces de contrôle de l'avion à cause des limites mécaniques des servos linéaires.
2. Si nécessaire, utilisez une pince pour jouer avec précaution sur l'écartement du "U" en métal de la tringlerie (voir l'illustration).
3. Rétrécissez le U pour raccourcir la tringlerie. Écartez le U pour allonger la tringlerie.

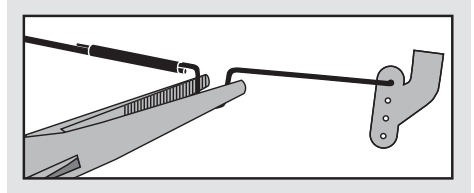

### Centrage des commandes après les premiers vols

**Pour un fonctionnement optimal du système AS3X, il est important de ne pas utiliser les trims de façon excessive.** Si l'avion nécessite une correction importante aux trims (4 clics ou plus par voie), remplacez les trims à zéro et réglez mécaniquement les tringleries de façon à compenser les trims.

## Positions par défaut des tringleries

L'illustration représente les positions des tringleries sur les guignols de commande pour obtenir le comportement le plus acrobatique. La position des tringleries joue directement sur la réponse de l'avion.

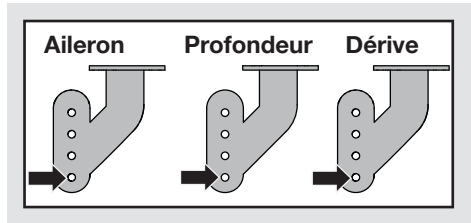

**ATTENTION:** Quand la position ne correspond pas au niveau de pilotage du pilote, l'avion peut avoir des réactions pouvant surprendre le pilote. L'avion risque d'être endommagé ainsi que de causer des blessures corporelles.

## Double-débattements

Nous vous recommandons d'utiliser une radio DSMs/DSMX possédant les double débattements et les expos. Les valeurs suivantes sont recommandées pour les premiers vols. Effectuez des ajustements à votre convenance après le vol initial.

**REMARQUE:** NE JAMAIS UTILISER UNE VALEUR DE COURSE SUPÉRIEURE À 100%. Si vous dépassez la valeur de 100%, vous risquez d'endommager les servos.

Les servos linéaires font toujours du bruit en fonctionnement, il ne s'agit pas d'un défaut.

	Double débattements	
	Grands	Petits
Aileron	100%	70%
Profondeur	100%	70%
Dérive	100%	70%

**Conseil:** Pour votre premier vol, utilisez les petits débattements.

## Conseils de vol et réparations

Nous vous recommandons de faire voler votre avion en extérieur par temps calme. Toujours voler à l'écart des maisons, des arbres, des lignes électriques et autres constructions. Vous devez également éviter de voler dans les zones fréquentées comme les jardins publics, les cours d'école ou les terrains de sport.

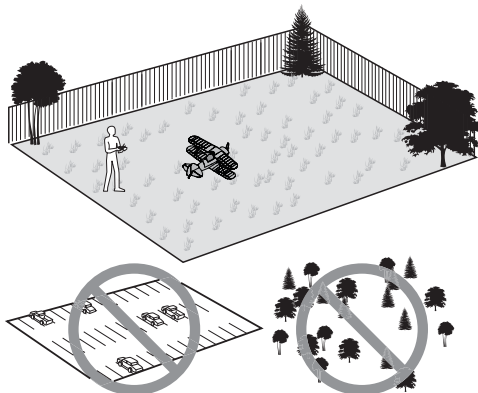

### Décollage

Placez l'avion en position de décollage (vent de face en cas de vol à l'extérieur). Augmentez progressivement les gaz à  $\frac{3}{4}$  puis à fond et dirigez l'avion avec la gouverne de direction. Tirez doucement sur la profondeur et prenez de l'altitude pour régler le trim. Ceci fait, vous pouvez commencer à explorer le domaine de votre avion.

### Atterrissage

Atterrissez face au vent. C'est très important pour ce modèle. Faites descendre l'avion à environ 15 cm du sol, gardez un peu de gaz durant toute la descente. Gardez des gaz jusqu'au moment où les roues vont toucher le sol, dirigez toujours l'avion face au vent. Baissez progressivement les gaz en tirant légèrement sur la profondeur afin de le faire atterrir sur ses trois roues.

Si vous ne baissez pas la manette et le trim des gaz à la position la plus basse possible en cas de crash, vous risquez d'endommager l'ESC du module de réception, qui devra alors être remplacé.

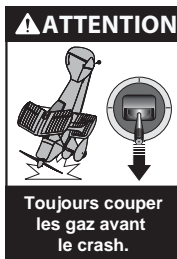

Cet avion est équipé d'une protection anti surcharge. Ce système protège le contrôleur contre les surcharges. Ce système coupe le moteur si vous êtes en position plein gaz et que l'hélice est bloquée. Ce système ne s'active qu'à partir de la moitié des gaz. Quand le système coupe le moteur, baissez le manche des gaz totalement à fond pour réarmer le contrôleur.

**REMARQUE :** les dégâts dus à un crash ne sont pas couverts par la garantie.

### Réparations

Réparez votre avion à l'aide de colle cyanoacrylate compatible mousse ou de ruban adhésif transparent. Utilisez exclusivement de la colle cyanoacrylate compatible mousse, car les autres types de colle peuvent endommager la mousse. En cas de pièces non réparables, reportez-vous à la liste des pièces de rechange et effectuez votre commande à l'aide des références d'article.

Une liste complète des pièces de rechange et optionnelles figure dans les dernières page de ce manuel.

**REMARQUE :** L'utilisation d'accélérateur à colle CA peut endommager la peinture de votre avion. Ne manipulez pas l'avion tant que l'accélérateur n'est pas totalement sec.

**REMARQUE:** Une fois votre vol terminé, ne laissez pas l'avion en plein soleil ou ne le placez pas dans un endroit clos et chaud, comme une voiture par exemple. Sous peine d'endommager la mousse.

## Vérifications à effectuer après le vol

✓	
	1. Débranchez la batterie (Par sécurité et pour la longévité de la batterie).
	2. Mettez l'émetteur hors tension.
	3. Retirez la batterie du modèle.
	4. Rechargez la batterie.

✓	
	5. Stockez précieusement la batterie hors de l'avion.
	6. Notez les conditions de vol et planifiez vos prochains vols.



# Maintenance de la motorisation

## Démontage

**⚠ ATTENTION:** NE JAMAIS manipuler l'hélice quand la batterie est connectée au contrôleur. Sous peine de blessures corporelles.

### L'hélice

1. Retirez le cône (A) de l'hélice.

Le cône et l'hélice étant collés ensemble, vous devrez nettoyer les résidus de colle si vous réutilisez ces pièces.

2. Dévissez délicatement la vis (B) et retirez l'hélice (C) de l'axe du moteur.

### Le moteur

1. Retirez la trappe d'accès à la batterie en la soulevant par l'avant puis en la dégageant vers le haut.
2. Déconnectez les câbles reliant le moteur au contrôleur.
3. Retirez la vis (D) et le moteur (E) du support moteur.
4. Retirez les 3 vis (F) et l'adaptateur d'hélice (G) du moteur. Attention les aimants du moteur peuvent attirer les vis à l'intérieur de celui-ci.

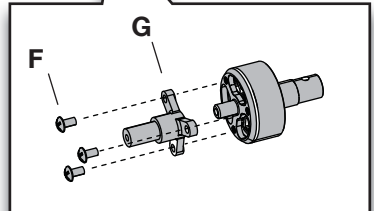
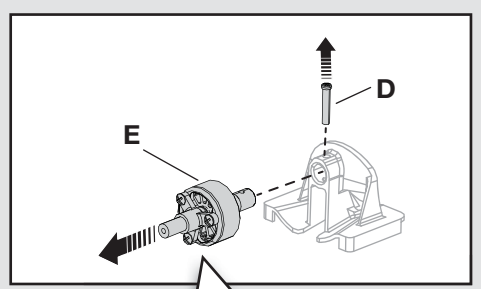
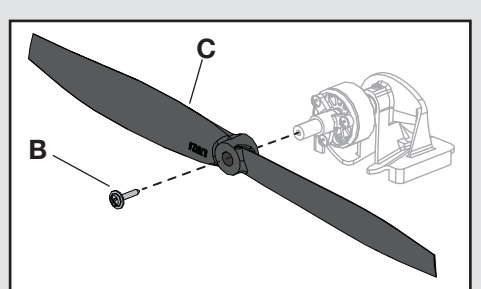
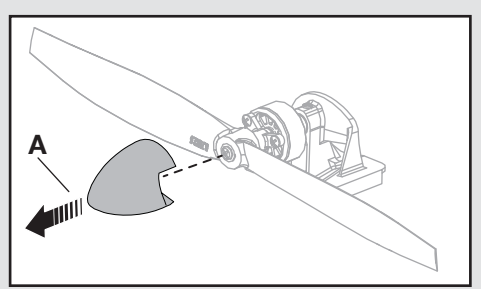

## Assemblage

L'assemblage s'effectue en ordre inverse.

- Connectez le moteur au contrôleur.
- Les numéros (5.75 x 2.25) notés sur l'hélice doivent être dirigés vers l'avant pour assurer un fonctionnement correct.
- Assurez-vous que l'adaptateur d'hélice est correctement fixé au moteur et que le moteur est également correctement fixé à son support.

# Guide de dépannage

## AS3X

Problème	Cause possible	Solution
Les gouvernes ne sont pas au neutre alors que les manches sont au neutre	Les tringleries ne sont pas correctement réglées	Effectuez un réglage mécanique en serrant ou desserrant les "U" des tringleries
	L'avion a été déplacé avant l'initialisation des capteurs	Débranchez la batterie et rebranchez-la en prenant garde de ne pas déplacer le modèle durant 5 secondes
Le modèle vol de façon aléatoire de vol en vol	L'avion n'est pas resté immobile durant 5 secondes après y avoir connecté la batterie	Gardez l'avion immobile durant 5 secondes après la connexion de la batterie
	Les trims sont trop décalés par rapport au neutre	Placez les trims au neutre et réglez mécaniquement les tringleries
Le modèle vibre en vol (le modèle sautille rapidement)	L'hélice n'est pas équilibrée, causant des vibrations excessives	Retirez l'hélice et ré-équilibrez-la ou remplacez si nécessaire
	La vis de fixation de l'hélice est desserrée, causant des vibrations	Resserrez la vis

Problème	Cause possible	Solution
L'avion ne répond pas à la commande des gaz mais répond aux autres commandes	La commande des gaz n'était pas en position ralentie et/ou le trim des gaz était trop élevé	Réinitialisez les commandes en plaçant la manette des gaz et le trim des gaz à leur position la plus basse
	La voie des gaz est inversée	Inversez la voie des gaz sur l'émetteur
	Moteur débranché du récepteur	Vérifiez que le moteur est bien relié au récepteur
Bruit ou vibration excessifs au niveau de l'hélice	Moteur ou ensemble cône d'hélice et hélice endommagé	Remplacez les pièces endommagées
	La vis de fixation d'hélice est desserrée	Resserrez la vis
	L'hélice n'est pas équilibrée	Équilibrez ou remplacez l'hélice par une hélice équilibré
Temps de vol réduit ou manque de puissance de l'avion	Charge de la batterie de vol faible	Rechargez complètement la batterie de vol
	L'hélice est montée à l'envers	Montez l'hélice avec les numéros face à vous
	Batterie de vol endommagée	Remplacez la batterie de vol et suivez les instructions correspondantes
	Températures trop basses lors du vol	Assurez-vous que la batterie est chaude avant utilisation
	Capacité de la batterie trop faible pour les conditions de vol	Remplacez la batterie ou utilisez une batterie de capacité plus élevée
La DEL du récepteur clignote rapidement et l'avion n'est pas affecté à l'émetteur	L'émetteur était trop proche de l'avion pendant le processus d'affectation	Éloignez l'émetteur allumé à quelques pas de l'avion, déconnectez la batterie de vol de l'avion, puis recommencez le processus d'affectation
	Le bouton ou l'interrupteur Bind n'a pas été maintenu assez longtemps	Mettez l'émetteur sous tension, puis ré-effectuez l'affectation en maintenant le bouton ou l'interrupteur jusqu'à la fin du processus
	L'aéronef ou l'émetteur se trouve trop près d'un objet métallique de grande taille, d'une source Wi-Fi ou d'un autre émetteur	Déplacer l'aéronef et/ou l'émetteur à bonne distance des obstacles cités et effectuer à nouveau l'affectation

## Guide de dépannage (Suite)

Problème	Cause possible	Solution
La DEL du récepteur clignote rapidement et l'avion ne répond pas à l'émetteur (après l'affectation)	Moins de 5 secondes se sont écoulées entre l'allumage de l'émetteur et la connexion de la batterie de vol sur l'avion	En laissant l'émetteur allumé, déconnectez la batterie de vol, puis reconnectez-la
	L'avion est affecté à une autre mémoire de modèle (radios ModelMatch uniquement)	Choisissez la bonne mémoire de modèle sur l'émetteur, puis déconnectez la batterie de vol et reconnectez-la
	La charge de la batterie de vol ou de l'émetteur est trop faible	Remplacez ou rechargez les batteries
	L'émetteur a peut-être été affecté à un modèle différent (ou avec un protocole DSM différent)	Sélectionnez le bon émetteur ou affectez-le au nouveau
	L'aéronef ou l'émetteur se trouve trop près d'un objet métallique de grande taille, d'une source Wi-Fi ou d'un autre émetteur	Déplacer l'aéronef et/ou l'émetteur à bonne distance des obstacles cités et tenter une nouvelle liaison
Les gouvernes ne bougent pas	La gouverne, guignol de commande, liaison ou servo endommagé	Réparez ou remplacez les pièces endommagées et réglez les commandes
	Câbles endommagés ou mal connectés	Contrôlez les câbles et les connexions, et procédez aux connexions et remplacements nécessaires
	La charge de la batterie de vol est faible	Rechargez complètement ou remplacez la batterie de vol
	La liaison ne se déplace pas librement	Assurez-vous que les liaisons se déplacent librement
Les commandes sont inversées	Les réglages de l'émetteur sont inversés	Procédez au test de contrôle de la direction et réglez correctement les commandes sur l'émetteur
Le moteur perd de la puissance	Le moteur, l'arbre d'hélice ou les composants d'alimentation sont endommagés	Vérifiez que le moteur, l'arbre d'hélice et les composants d'alimentation ne présentent pas de dégradation (remplacer le cas échéant)
L'alimentation du moteur diminue et augmente rapidement, puis le moteur perd en puissance	La charge de la batterie est faible au point d'entraîner une coupure par tension faible du récepteur/de l'ESC	Rechargez la batterie de vol ou remplacez la batterie qui ne fonctionne plus
Contrôleur non armé après un atterrissage	La sécurité anti-surcharge s'est activée, l'hélice a du se retrouver bloquée alors que le manche des gaz était au-dessus de la moitié	Baissez à fond le manche des gaz pour réarmer
Le servo se verrouille ou se bloque en bout de course	La valeur de réglage de course est définie à plus de 100%, d'où une surcharge du servo	Définissez une valeur de réglage de course inférieure ou égale à 100%. Et ajustez les tringleries mécaniquement

# Garantie et réparations

## Durée de la garantie

Garantie exclusive - Horizon Hobby, Inc. (Horizon) garantit que le Produit acheté (le « Produit ») sera exempt de défauts matériels et de fabrication à sa date d'achat par l'Acheteur. La durée de garantie correspond aux dispositions légales du pays dans lequel le produit a été acquis. La durée de garantie est de 6 mois et la durée d'obligation de garantie de 18 mois à l'expiration de la période de garantie.

## Limitations de la garantie

(a) La garantie est donnée à l'acheteur initial (« Acheteur ») et n'est pas transférable. Le recours de l'acheteur consiste en la réparation ou en l'échange dans le cadre de cette garantie. La garantie s'applique uniquement aux produits achetés chez un revendeur Horizon agréé. Les ventes faites à des tiers ne sont pas couvertes par cette garantie. Les revendications en garantie seront acceptées sur fourniture d'une preuve d'achat valide uniquement. Horizon se réserve le droit de modifier les dispositions de la présente garantie sans avis préalable et révoque alors les dispositions de garantie existantes.

(b) Horizon n'endosse aucune garantie quant à la vendabilité du produit ou aux capacités et à la forme physique de l'utilisateur pour une utilisation donnée du produit. Il est de la seule responsabilité de l'acheteur de vérifier si le produit correspond à ses capacités et à l'utilisation prévue.

(c) Recours de l'acheteur – Il est de la seule discrétion d'Horizon de déterminer si un produit présentant un cas de garantie sera réparé ou échangé. Ce sont là les recours exclusifs de l'acheteur lorsqu'un défaut est constaté.

Horizon se réserve la possibilité de vérifier tous les éléments utilisés et susceptibles d'être intégrés dans le cas de garantie. La décision de réparer ou de remplacer le produit est du seul ressort d'Horizon. La garantie exclut les défauts esthétiques ou les défauts provoqués par des cas de force majeure, une manipulation incorrecte du produit, une utilisation incorrecte ou commerciale de ce dernier ou encore des modifications de quelque nature qu'elles soient.

La garantie ne couvre pas les dégâts résultant d'un montage ou d'une manipulation erronés, d'accidents ou encore du fonctionnement ainsi que des tentatives d'entretien ou de réparation non effectuées par Horizon. Les retours effectués par le fait de l'acheteur directement à Horizon ou à l'une de ses représentations nationales requièrent une confirmation écrite.

## Limitation des dégâts

Horizon ne saurait être tenu pour responsable de dommages consécutifs directs ou indirects, de pertes de revenus ou de pertes commerciales, liés de quelque manière que ce soit au produit et ce, indépendamment du fait qu'un recours puisse être formulé en relation avec un contrat, la garantie ou l'obligation de garantie. Par ailleurs, Horizon n'acceptera pas de recours issus d'un cas de garantie lorsque ces recours dépassent la valeur unitaire du produit. Horizon n'exerce aucune influence sur le montage, l'utilisation ou la maintenance du produit ou sur d'éventuelles combinaisons de produits choisis par l'acheteur. Horizon ne prend en compte aucune garantie et n'accepte aucun recours pour les blessures ou les dommages pouvant en résulter. En utilisant et en montant le produit, l'acheteur accepte sans restriction ni réserve toutes les dispositions relatives à la garantie figurant dans le présent document.

Si vous n'êtes pas prêt, en tant qu'acheteur, à accepter ces dispositions en relation avec l'utilisation du produit,

nous vous demandons de restituer au vendeur le produit complet, non utilisé et dans son emballage d'origine.

## Indications relatives à la sécurité

Ceci est un produit de loisirs perfectionné et non un jouet. Il doit être utilisé avec précaution et bon sens et nécessite quelques aptitudes mécaniques ainsi que mentales. L'incapacité à utiliser le produit de manière sûre et raisonnable peut provoquer des blessures et des dégâts matériels conséquents. Ce produit n'est pas destiné à être utilisé par des enfants sans la surveillance par un tuteur. La notice d'utilisation contient des indications relatives à la sécurité ainsi que des indications concernant la maintenance et le fonctionnement du produit. Il est absolument indispensable de lire et de comprendre ces indications avant la première mise en service. C'est uniquement ainsi qu'il sera possible d'éviter une manipulation erronée et des accidents entraînant des blessures et des dégâts.

## Questions, assistance et réparations

Votre revendeur spécialisé local et le point de vente ne peuvent effectuer une estimation d'éligibilité à l'application de la garantie sans avoir consulté Horizon. Cela vaut également pour les réparations sous garantie. Vous voudrez bien, dans un tel cas, contacter le revendeur qui conviendra avec Horizon d'une décision appropriée, destinée à vous aider le plus rapidement possible.

## Maintenance et réparation

Si votre produit doit faire l'objet d'une maintenance ou d'une réparation, adressez-vous soit à votre revendeur spécialisé, soit directement à Horizon. Emballez le produit soigneusement. Veuillez noter que le carton d'emballage d'origine ne suffit pas, en règle générale, à protéger le produit des dégâts pouvant survenir pendant le transport. Faites appel à un service de messagerie proposant une fonction de suivi et une assurance, puisque Horizon ne prend aucune responsabilité pour l'expédition du produit jusqu'à sa réception acceptée. Veuillez joindre une preuve d'achat, une description détaillée des défauts ainsi qu'une liste de tous les éléments distincts envoyés. Nous avons de plus besoin d'une adresse complète, d'un numéro de téléphone (pour demander des renseignements) et d'une adresse de courriel.

## Garantie et réparations

Les demandes en garantie seront uniquement traitées en présence d'une preuve d'achat originale émanant d'un revendeur spécialisé agréé, sur laquelle figurent le nom de l'acheteur ainsi que la date d'achat. Si le cas de garantie est confirmé, le produit sera réparé. Cette décision relève uniquement de Horizon Hobby.

## Réparations payantes

En cas de réparation payante, nous établissons un devis que nous transmettons à votre revendeur. La réparation sera seulement effectuée après que nous ayons reçu la confirmation du revendeur. Le prix de la réparation devra être acquitté au revendeur. Pour les réparations payantes, nous facturons au minimum 30 minutes de travail en atelier ainsi que les frais de réexpédition. En l'absence d'un accord pour la réparation dans un délai de 90 jours, nous nous réservons la possibilité de détruire le produit ou de l'utiliser autrement.

**ATTENTION : nous n'effectuons de réparations payantes que pour les composants électroniques et les moteurs. Les réparations touchant à la mécanique, en particulier celles des hélicoptères et des voitures radiocommandées, sont extrêmement coûteuses et doivent par conséquent être effectuées par l'acheteur lui-même.**

## Coordonnées de service et de garantie

Pays d'achat	Horizon Hobby	Téléphone/Email	Adresse
France	Service/Parts/Sales: Horizon Hobby SAS	infofrance@horizonhobby.com +33 (0) 1 60 18 34 90	11 Rue Georges Charpak 77127 Lieusaint, France

## Informations de conformité pour l'Union européenne

### Déclaration de conformité

(conformément à la norme ISO/IEC 17050-1)  
No. HH2014021501

CE	Produit(s):	EFL UMX S-1S Pitts BNF
	Numéro d'article(s):	EFLU5250
	Catégorie d'équipement:	1

L'objet de la déclaration décrit ci-dessus est en conformité avec les exigences des spécifications énumérées ci-après, suivant les conditions des directives ETRT 1999/5/EC, CEM 2004/108/EC, et LVD 2006/95/EC:

**EN 301 489-1 V1.9.2: 2012**

**EN301 489-17 V2.1.1: 2009**

**EN60950-1:2006+A11:2009+A1:2010+A12: 2011**

**EN55022:2010 + AC:2011**

**EN55024:2010**

Signé en nom et pour le compte de:  
Horizon Hobby, Inc.  
Champaign, IL USA  
15 février 2014



Robert Peak  
Chief Financial Officer  
Horizon Hobby, Inc.

### Instructions relatives à l'élimination des D3E pour les utilisateurs résidant dans l'Union européenne



Ce produit ne doit pas être éliminé avec d'autres déchets. Il relève de la responsabilité de l'utilisateur d'éliminer les équipements rebutés en les remettant à un point de collecte désigné en vue du recyclage des déchets d'équipements électriques et électroniques. La collecte et le recyclage séparés de vos équipements rebutés au moment de leur élimination aideront à préserver les ressources naturelles et à assurer que les déchets seront recyclés de manière à protéger la santé humaine et l'environnement. Pour plus d'informations quant aux lieux de dépôt de vos équipements rebutés en vue du recyclage, veuillez contacter votre mairie, votre service de traitement des ordures ménagères ou le magasin dans lequel vous avez acheté le produit.

## Replacement Parts – Ersatzteile – – Pièces de rechange – Pezzi di ricambio –

Part # • Nummer Numéro • Codice	Description	Beschreibung	Description	Descrizione
EFLU5265	Decal Set: UMX Pitts S-1S	Dekorbogen: UMX Pitts S-1S	Set de décoration: UMX Pitts S-1S	Set adesivi: UMX Pitts S-1S
EFLU5251	Spinner Set (3): UMX Pitts S-1S	E-flite UMX Pitts S-1S: Spinner Set	Cônes (3) : UMX Pitts S-1S	Set ogiva (3): UMX Pitts S-1S
EFLU5255	Landing Gear Set w/ Wheel Pants: UMX Pitts S-1S	E-flite UMX Pitts S-1S: Fahrwerk m. Radschuhe	Train d'atterrissage avec carénages de roues : UMX Pitts S-1S	Set carrello con carenatura ruote: UMX Pitts S-1S
EFLU5261	Interplane Strut Set: UMX Pitts S-1S	E-flite UMX Pitts S-1S: Tragflächenstreben	Set de haubans : UMX Pitts S-1S	Set montanti alari: UMX Pitts S-1S
EFLU5259	Wing Set: E-flite UMX Pitts S-1S	E-flite UMX Pitts S-1S: Tragflächen	UMX UMX Pitts S-1S -Aile	Ala: UMX Pitts S-1S
EFLU5260	Tail Set w/ Accessories: UMX Pitts S-1S	E-flite UMX Pitts S-1S: Leitwerk Set mit Zubehör	UMX Pitts S-1S -Set d'empennage	Set coda c/Acc: UMX Pitts S-1S
FLU5262	Battery Hatch: UMX Pitts S-1S	E-flite UMX Pitts S-1S: Akkuklappe	Trappe à batterie : UMX Pitts S-1S	Portello batteria: UMX Pitts S-1S
EFLU5246	Pushrod/Wing Brace Set: UMX Pitts S-1S	E-flite UMX Pitts S-1S: Gestänge / Tragflächenhalter	Set de tringleries : UMX Pitts S-1S	Set aste/fissaggi ala: UMX Pitts S-1S
EFLU5030	Motor Mount: UMX Yak 54 180	E-flite UMX Yak 54 180: Motorhalter	UMX Yak 54 180 - Support moteur	Supporto motore: UMX Yak 54 180
EFLU5258	Fuselage w/Cabane and Hatch: UMX Pitts S-1S	E-flite UMX Pitts S-1S: Rumpf m. Haube	Fuselage avec cabane et trappe : UMX Pitts S-1S	Fusoliera con cabana e portello: UMX Pitts S-1S
EFLU5270	Ultra Micro 1/14th Scale Aerobatic Pilot	Ultra Micro 1/14th Scale Aerobatik Pilot	Pilote de voltige pour Ultra Micro 1/14	Ultra Micro Pilota Acrobatico in scala 1/14
EFLUP575225	5.75x2.25 Electric Propeller: UMX Yak 54	5.75x2.25: UMX Yak 54	5.75x2.25 Hélice électrique: UMX Yak 54	Elica 5.75x2.25: UMX Yak 54
EFLU4067	Prop Adapter: UMX Beast	Eflite Propeller Adapter: UMX Beast	Adaptateur d'hélice: UMX Beast	Adattatore elica: UMX Beast
EFLUM180BLB	180 Brushless Outrunner Motor 3000Kv	BL180 Brushless Außenläufer Motor 3000 kv	Moteur brushless à cage tournante 180 3000kv	180 Motore brushless cassa rotante 3000KV
SPMAS6410NBL	Spektrum 6 Ch AS3X Receiver w/ BL ESC	Spektrum 6 Kanal AS3X Empfänger m. BL Regler	Module Spektrum 6 voies Rx/ESC/AS3X	Ricevitore Spektrum 6 CH AS3X con ESC BL
SPMSA2030L	2.3-Gram Performance Linear Long Throw Servo	2,3 Gramm Hochleistungs - Linear Servo mit langem Ruderweg	Servo 2.3g linéaire longue course performant	Ottimo servo lineare a corsa lunga da 2,3 Grammi
SPM6836	Replacement Servo Mechanics: 2.3-Gram 2030L	Ersatzservomechanik 2,3 Gramm 2030L	Pièces de rechange mécaniques servo : 2,3 g 2030 L	Componenti meccanici di ricambio del servo: 2030L da 2,3 grammi

**– Optional Parts and Accessories –**  
**– Optionale Bauteile und Zubehörteile –**  
**– Pièces optionnelles et accessoires –**  
**– Pezzi opzionali e accessori –**

<b>Part # • Nummer Numéro • Codice</b>	<b>Description</b>	<b>Beschreibung</b>	<b>Description</b>	<b>Descrizione</b>
PKZ1039	Hook and Loop Set (5): Ultra Micros	Parkzone: Klettband Set Ultra Micros	Ultras Micros - Bande auto-agrippante (5)	Set fascette a strappo (5): Ultra Micro
EEFLB2002S25	2S 7.4V 200mAh 25C Li-Po Battery	2S 7.4V 200mAh 25C Li-Po Akku	Batterie Li-Po 7.4V 2S 25C 200mA	2S 7.4V 200mAh 25C Li-Po Batteria
EEFLB2002S30	2S 7.4V 200mAh 30C Li-Po Battery	2S 7.4V 200mAh 30C Li-Po Akku	Batterie Li-Po 7.4V 2S 30C 200mA	2S 7.4V 200mAh 30C Li-Po Batteria
EEFLB1502S45	2S 7.4V 150mAh 45C Li-Po Battery	2S 7.4V 150mAh 45C Li-Po Akku	Batterie Li-Po 7.4V 2S 45C 150mA	2S 7.4V 150mAh 45C Li-Po Batteria
EFLUC1007	Celectra 2S 7.4V DC Li-Po Charger	Celectra 2S 7.4V DC Li-Po Ladegerät	Celectra Chargeur Li-Po 7.4V 2S	Celectra 2S 7.4V DC Li-Po Caricabatterie
EFLUC1008	DC Power Cord: UMX Beast	DC Ladekabel UMX Beast	Alimentation DC	DC Cavo alimentazione: UMX Beast
EFLA700UM	Charger Plug Adapter: EFL	Ladekabel Adapter EFL	Prise d'adaptation chargeur: EFL	Adattatore connettore caricabatterie: EFL
EFLA7001UM	Charger Plug Adapter: Thunder Power	Ladekabel Adapter Thunder Power	Prise d'adaptation chargeur: Thunder Power	Adattatore connettore caricabatterie: Thunder Power
EFLU4068	Harness Adapter: UMX Beast	E-flite UMX Beast Y-Kabel	Adaptateur de câblage: UMX Beast	Adattatore collegamenti: UMX Beast
EFLC4000/UK/AU/EU	AC to 12V DC, 1.5 Amp Power Supply (Based upon your sales Region)	Netzteil 12V 1,5 A (Basierend nach Vertriebsregion)	Alimentation CA vers 12V CC, 1,5 A (En fonction de votre région)	Alimentatore CA - 12V CC da 1,5 A (in base al Paese di vendita)
	DX5e DSMX 5-Channel Transmitter	DX5e DSMX 5-Kanal Sender	Emetteur DX5e DSMX 5 voies	DX5e DSMX Trasmettitore 5 canali
	DX6i DSMX 6-Channel Transmitter	DX6i DSMX 6-Kanal Sender	Emetteur DX6i DSMX 6 voies	DX6i DSMX Trasmettitore 6 canali
	DX7s DSMX 7-Channel Transmitter	Spektrum DX7s 7 Kanal Sender	Emetteur DX7s DSMX 7 voies	DX7s DSMX Trasmettitore 7 canali
	DX8 DSMX Transmitter	Spektrum DX8 nur Sender	Emetteur DX8 DSMX 8 voies	DX8 DSMX Solo trasmettitore
	DX9 DSMX Transmitter	Spektrum DX9 nur Sender	Emetteur DX9 DSMX 9 voies	DX9 DSMX Solo trasmettitore
	DX18 Transmitter	Spektrum DX18 nur Sender	Emetteur DX18 DSMX 9 voies	DX18 DSMX Solo trasmettitore

© 2014 Horizon Hobby, Inc.

E-flite, AS3X, Blade, Celectra, UMX, DSM, DSM2, DSMX, ModelMatch, Bind-N-Fly, the Bind-N-Fly logo and the Horizon Hobby logo are trademarks or registered trademarks of Horizon Hobby, Inc.

The Spektrum trademark is used with permission of Bachmann Industries, Inc.

Futaba is a registered trademark of Futaba Denshi Kogyo Kabushiki Kaisha Corporation of Japan.

Aviat®, Aviat Aircraft™ and Pitts® are trademarks or registered trademarks of Aviat Aircraft, Inc. and is used under license by Horizon Hobby, Inc.

Patents pending.

[www.e-fliterc.com](http://www.e-fliterc.com)

